

Obra: SERVIÇOS COMPLEMENTARES DA REFORMA DO PARQUE ECOLÓGICO DE SANTA CRUZ/RN
Município: SANTA CRUZ / RN
Endereço: AVENIDA TRAIRI,S/N, CONJ. CÔNEGO MONTE - SANTA CRUZ/RN

BASE SINAPI: Março/2021 - Normal
BDI - Serviços: 25,00%

PLANILHA ORÇAMENTÁRIA - PARQUE ECOLÓGICO

ITEM	BASE	CÓDIGO	DESCRIÇÃO DOS SERVIÇOS	UNID.	QUANT.	P. UNIT.(R\$) S/ BDI	P. UNIT.(R\$) C/ BDI	VALOR (R\$)
1. SERVIÇOS PRELIMINARES								R\$ 2.492,04
1.1			SERVIÇOS PRELIMINARES					2.492,04
1.1.1	SINAPI	COMP. 01	PLACA DE OBRA EM CHAPA DE ALO GALVANIZADO, INCLUSIVE ESTRUTURA DE MADEIRA E FIXAÇÃO.	M2	6,00	332,27	415,34	2.492,04
2. ACADEMIA E PRÁTICAS ESPORTIVAS								R\$ 28.265,34
2.1			MOVIMENTO DE TERRA E FUNDAÇÃO					18.962,57
2.1.1	SINAPI	98524	LIMPEZA MANUAL DE VEGETAÇÃO EM TERRENO COM ENXADA	M2	160,00	2,35	2,94	470,40
2.1.2	SINAPI	99059	LOCACAO CONVENCIONAL DE OBRA, UTILIZANDO GABARITO DE TABUAS CORRIDAS, INCLUSIVE MARCAÇÃO DE PONTOS - 2 UTILIZAÇÕES.	M	84,00	42,56	53,20	4.468,80
2.1.3	SINAPI	93358	ESCAVAÇÃO MANUAL DE VALA COM PROFUNDIDADE MENOR OU IGUAL A 1,30 M.	M3	11,57	60,52	75,65	875,27
2.1.4	SINAPI	95240	LASTRO DE CONCRETO MAGRO, APLICADO EM PISOS OU RADIERS, ESPESSURA DE 3 CM.	M2	33,60	13,55	16,94	569,18
2.1.5	SINAPI	87475	ALVENARIA DE VEDAÇÃO DE BLOCOS CERÂMICOS FURADOS NA VERTICAL DE 19X19X39CM (ESPESSURA 19CM) DE PAREDES COM ÁREA LÍQUIDA MENOR QUE 6M² SEM VÃOS E ARGAMASSA DE ASSENTAMENTO COM PREPARO EM BETONEIRA.	M2	46,80	70,06	87,58	4.098,74
2.1.6	SINAPI	94342	EXECUÇÃO DE ATERRO COM SOLO ARENOSO	M3	72,00	76,21	95,26	6.858,72
2.1.7	SINAPI	COMP. 02	IMPERMEABILIZAÇÃO DE SUPERFÍCIE COM EMULSÃO ASFÁLTICA, 2 DEMÃOS	M2	46,80	9,58	11,98	560,66
2.1.8	SINAPI	94971	CONCRETO FCK = 25MPA, TRAÇO 1:2,3:2,7 (CIMENTO/ AREIA MÉDIA/ BRITA 1) - PREPARO MECÂNICO COM BETONEIRA 600 L.	M3	2,20	360,14	450,18	990,40
2.1.9	SINAPI	92874	LANÇAMENTO COM USO DE BOMBA, ADENSAMENTO E ACABAMENTO DE CONCRETO EM ESTRUTURAS	M3	2,20	25,60	32,00	70,40
2.2			REVESTIMENTO E PINTURA					4.041,17
2.2.1	SINAPI	87878	CHAPISCO APLICADO EM ALVENARIAS E ESTRUTURAS DE CONCRETO INTERNAS, COM COLHER DE PEDREIRO. ARGAMASSA TRAÇO 1:3 COM PREPARO MANUAL.	M2	93,60	3,31	4,14	387,50
2.2.2	SINAPI	87529	MASSA ÚNICA, PARA RECEBIMENTO DE PINTURA, EM ARGAMASSA TRAÇO 1:2:8, PREPARO MECÂNICO COM BETONEIRA 400L, APLICADA MANUALMENTE EM FACES INTERNAS DE PAREDES, ESPESSURA DE 20MM, COM EXECUÇÃO DE TALISCAS, INCLUSIVE CAPIAÇO.	M2	93,60	24,59	30,74	2.877,26
2.2.3	SINAPI	88485	APLICAÇÃO DE FUNDO SELADOR ACRÍLICO EM PAREDES, UMA DEMÃO.	M2	46,80	1,79	2,24	104,83
2.2.4	SINAPI	88489	APLICAÇÃO MANUAL DE PINTURA COM TINTA LÁTEX ACRÍLICA EM PAREDES, DUAS DEMÃOS.	M2	46,80	11,48	14,35	671,58
2.3			ACADEMIA					5.261,60
2.3.1	SINAPI	COMP. 03	LINHA PARA ESTRUTURA DE MADEIRA APARELHADA 3" X 6" CM, MACARANDUBA, ANGELIM OU EQUIVALENTE DA REGIÃO.	M	40,20	61,24	76,55	3.077,31
2.3.2	SINAPI	95747	BARRAS EM TUBO DE AÇO GALVANIZADO, CLASSE SEMI PESADO, DN (1 1/4"), INCLUSIVE SUPORTE E FIXAÇÃO - FORNECIMENTO E INSTALAÇÃO.	M	41,40	36,68	45,85	1.898,19
2.3.3	SINAPI	COMP. 04	PINTURA ESMALTE ACETINADO EM MADEIRA, DUAS DEMÃOS	M2	6,95	15,18	18,98	131,91
2.3.4	SINAPI	COMP. 05	PINTURA ESMALTE FOSCO, DUAS DEMÃOS, SOBRE SUPERFÍCIE METÁLICA, INCLUSO UMA DEMÃO DE FUNDO ANTICORROSIVO. UTILIZACAO DE REVOLVER (AR-COMPRIMIDO).	M2	8,18	15,08	18,85	154,19
3. PAISAGISMO								R\$ 48.309,00
3.1			BANCOS E PATAMARES					27.770,65
			PATAMAR DE CONCRETO					
3.1.1	SINAPI	98524	LIMPEZA MANUAL DE VEGETAÇÃO EM TERRENO COM ENXADA	M2	28,80	2,35	2,94	84,67
3.1.2	SINAPI	93358	ESCAVAÇÃO MANUAL DE VALA COM PROFUNDIDADE MENOR OU IGUAL A 1,30 M.	M3	4,08	60,52	75,65	308,65
3.1.3	SINAPI	95240	LASTRO DE CONCRETO MAGRO, APLICADO EM PISOS OU RADIERS, ESPESSURA DE 3 CM.	M2	20,40	13,55	16,94	345,58
3.1.4	SINAPI	87475	ALVENARIA DE VEDAÇÃO DE BLOCOS CERÂMICOS FURADOS NA VERTICAL DE 19X19X39CM (ESPESSURA 19CM) DE PAREDES COM ÁREA LÍQUIDA MENOR QUE 6M² SEM VÃOS E ARGAMASSA DE ASSENTAMENTO COM PREPARO EM BETONEIRA.	M2	30,60	70,06	87,58	2.679,95
3.1.5	SINAPI	94342	EXECUÇÃO DE ATERRO COM SOLO ARENOSO	M3	4,90	76,21	95,26	466,77
3.1.6	SINAPI	96620	LASTRO DE CONCRETO MAGRO, APLICADO EM PISOS OU RADIERS.	M3	0,86	452,33	565,41	486,25
3.1.7	SINAPI	94990	EXECUÇÃO DE PASSEIO (CALÇADA) OU PISO DE CONCRETO COM CONCRETO MOLDADO IN LOCO, FEITO EM OBRA, ACABAMENTO CONVENCIONAL, NÃO ARMADO.	M3	1,44	593,23	741,54	1.067,82
3.1.8	SINAPI	COMP. 02	IMPERMEABILIZAÇÃO DE SUPERFÍCIE COM EMULSÃO ASFÁLTICA, 2 DEMÃOS	M2	17,00	9,58	11,98	203,66
3.1.9	SINAPI	87878	CHAPISCO APLICADO EM ALVENARIAS E ESTRUTURAS DE CONCRETO INTERNAS, COM COLHER DE PEDREIRO. ARGAMASSA TRAÇO 1:3 COM PREPARO MANUAL.	M2	34,00	3,31	4,14	140,76
3.1.10	SINAPI	87529	MASSA ÚNICA, PARA RECEBIMENTO DE PINTURA, EM ARGAMASSA TRAÇO 1:2:8, PREPARO MECÂNICO COM BETONEIRA 400L, APLICADA MANUALMENTE EM FACES INTERNAS DE PAREDES, ESPESSURA DE 20MM, COM EXECUÇÃO DE TALISCAS, INCLUSIVE CAPIAÇO.	M2	34,00	24,59	30,74	1.045,16
3.1.11	SINAPI	74245	PINTURA ACRÍLICA EM PISO CIMENTADO DUAS DEMÃOS	M2	45,80	13,13	16,41	751,58
			BANCOS					
3.1.12	SINAPI	COMP. 06	BANCO DE JARDIM EM MADEIRA E PÉ DE FERRO TAMANDUÁ, COM 7 A 10 RÉGUAS NA COR CASTANHO, INCLUSIVE PINTURA VERNIZADA - FORNECIMENTO E INSTALAÇÃO	UND	20,00	807,59	1.009,49	20.189,80
3.2			MESA DE DAMAS					2.586,24
3.2.1	SINAPI	COMP 07	CONJUNTO DE MESA E BANCOS DE CONCRETO PARA JOGOS (04 BANCOS EM ARCO COM D INTERNO = 35 CM E H = 50 CM E MESA COM D = 90 CM, E = 8 CM E H = 80 CM) - FORNECIMENTO E INSTALAÇÃO	CJ	4,00	517,25	646,56	2.586,24
3.3			PLACAS					2.231,46
3.3.1	SINAPI	COMP. 08	PAINEL ADESIVADO EM CHAPA GALVANIZADA DE IDENTIFICAÇÃO/INFORMAÇÃO, INCLUSIVE FIXAÇÃO. (ACADEMIA DA SAÚDE)	M2	2,28	244,93	306,16	698,04
3.3.2	SINAPI	COMP. 09	REVESTIMENTO EM ALUMÍNIO COMPOSTO ACM E ESTRUTURA METÁLICA AUXILIAR, INCLUSO ADESIVO (PLACA DE IDENTIFICAÇÃO NA FACHADA)	M2	2,52	486,80	608,50	1.533,42
3.4			ESQUADRIA					659,82
3.4.1	SINAPI	COMP. 10	REMOÇÃO DE GRADIL METÁLICO DO ALAMBRADO DE CONTORNO	M2	0,95	7,52	9,40	8,93
3.4.2	SINAPI	97622	DEMOLIÇÃO DE ALVENARIA DE BLOCO FURADO, DE FORMA MANUAL, SEM REAPROVEITAMENTO.	M3	0,11	39,67	49,59	5,45
3.4.3	SINAPI	COMP. 11	PORTAO DE FERRO EM CHAPA GALVANIZADA PLANA 14 GSG	M2	1,71	271,80	339,75	580,97
3.4.4	SINAPI	COMP. 05	PINTURA ESMALTE FOSCO, DUAS DEMÃOS, SOBRE SUPERFÍCIE METÁLICA, INCLUSO UMA DEMÃO DE FUNDO ANTICORROSIVO. UTILIZACAO DE REVOLVER (AR-COMPRIMIDO).	M2	3,42	15,08	18,85	64,47
3.5			DEMARCAÇÃO DE FAIXAS DA PISTA DE CAMINHADA					15.060,83

Obra: SERVIÇOS COMPLEMENTARES DA REFORMA DO PARQUE ECOLÓGICO DE SANTA CRUZ/RN
Município: SANTA CRUZ / RN
Endereço: AVENIDA TRAIRI, S/N, CONJ. CÔNEGO MONTE - SANTA CRUZ/RN

BASE SINAPI: Março/2021 - Normal
BDI - Serviços: 25,00%

PLANILHA ORÇAMENTÁRIA - PARQUE ECOLÓGICO

ITEM	BASE	CÓDIGO	DESCRIÇÃO DOS SERVIÇOS	UNID.	QUANT.	P. UNIT.(R\$) S/ BDI	P. UNIT.(R\$) C/ BDI	VALOR (R\$)
3.5.1	SICRO - JAN/2021	5213401	SINALIZAÇÃO HORIZONTAL COM TINTA RETRORREFLETIVA A BASE DE RESINA ACRILICA COM MICROESFERAS DE VIDRO, ESPESSURA 0,6 MM	M2	427,50	28,18	35,23	15.060,83

4. REPARO DOS BANHEIROS R\$ 4.540,54									
			INSTALAÇÕES HIDRÁULICAS						596,90
4.1	SINAPI	86915	TORNEIRA CROMADA DE MESA, 1/2 OU 3/4, PARA LAVATÓRIO, PADRÃO MÉDIO - FORNECIMENTO E INSTALAÇÃO.	UND	2,00	76,35	95,44	190,88	
4.1.1	SINAPI	86884	ENGATE FLEXÍVEL EM PLÁSTICO BRANCO, 1/2 X 30CM - FORNECIMENTO E INSTALAÇÃO.	UND	2,00	6,68	8,35	16,70	
4.1.2	SINAPI	86883	SIFÃO DO TIPO FLEXÍVEL EM PVC 1 X 1.1/2 - FORNECIMENTO E INSTALAÇÃO.	UND	2,00	9,05	11,31	22,62	
4.1.3	SINAPI	95546	KIT DE ACESSÓRIOS PARA BANHEIRO EM METAL CROMADO, 5 PECAS, INCLUSO FIXAÇÃO.	UND	2,00	116,71	145,89	291,78	
4.1.4	SINAPI	100849	ASSENTO SANITÁRIO CONVENCIONAL - FORNECIMENTO E INSTALACAO.	UND	2,00	29,97	37,46	74,92	
4.1.5									3.234,58
			ESQUADRIAS						
4.2	SINAPI	97644	REMOÇÃO DE PORTAS, DE FORMA MANUAL, SEM REAPROVEITAMENTO.	M2	3,36	6,35	7,94	26,68	
4.2.1	SINAPI	97645	REMOÇÃO DE JANELAS, DE FORMA MANUAL, SEM REAPROVEITAMENTO.	M2	0,72	22,91	28,64	20,62	
4.2.2	SINAPI	COMP. 12	PORTA MADEIRA 1A, DE ABRIR OU CORRER, COMPLETA, INCLUSO GUARNIÇÕES, ALIZAR, ADUELA E FERRAGENS	M2	3,36	622,22	777,78	2.613,34	
4.2.3	SINAPI	COMP. 13	JANELA DE MADEIRA ALMOFADADA, DE ABRIR, INCLUSAS GUARNICOES SEM FERRAGENS	M2	0,72	465,62	582,03	419,06	
4.2.4	SINAPI	COMP. 04	PINTURA ESMALTE ACETINADO EM MADEIRA, DUAS DEMAOS	M2	8,16	15,18	18,98	154,88	
4.2.5									709,06
			INSTALAÇÕES ELÉTRICAS						
4.3	SINAPI	91953	INTERRUPTOR SIMPLES (1 MÓDULO), 10A/250V, INCLUINDO SUPORTE E PLACA - FORNECIMENTO E INSTALAÇÃO.	UND	2,00	22,21	27,76	55,52	
4.3.1	SINAPI	97592	LUMINÁRIA TIPO PLAFON, DE SOBREPOR, EM LED, POTÊNCIA MÍNIMA 24 W - FORNECIMENTO E INSTALAÇÃO.	UND	2,00	38,03	47,54	95,08	
4.3.2	SINAPI	97607	LUMINÁRIA ARANDELA TIPO TARTARUGA, DE SOBREPOR, COM 1 LÂMPADA LED DE 6 W, SEM REATOR - FORNECIMENTO E INSTALAÇÃO.	UND	7,00	63,82	79,78	558,46	
4.3.3									

5. REPARO DE RESTAURANTE (QUIOSQUE) R\$ 8.031,93									
			INSTALAÇÕES HIDRÁULICAS						115,10
5.1	SINAPI	86915	TORNEIRA CROMADA DE MESA, 1/2 OU 3/4, PARA LAVATÓRIO, PADRÃO MÉDIO - FORNECIMENTO E INSTALAÇÃO.	UND	1,00	76,35	95,44	95,44	
5.1.1	SINAPI	86884	ENGATE FLEXÍVEL EM PLÁSTICO BRANCO, 1/2 X 30CM - FORNECIMENTO E INSTALAÇÃO.	UND	1,00	6,68	8,35	8,35	
5.1.2	SINAPI	86883	SIFÃO DO TIPO FLEXÍVEL EM PVC 1 X 1.1/2 - FORNECIMENTO E INSTALAÇÃO.	UND	1,00	9,05	11,31	11,31	
5.1.3									1.391,90
			INSTALAÇÕES ELÉTRICAS						
5.2	SINAPI	91953	INTERRUPTOR SIMPLES (1 MÓDULO), 10A/250V, INCLUINDO SUPORTE E PLACA - FORNECIMENTO E INSTALAÇÃO.	UND	1,00	22,21	27,76	27,76	
5.2.1	SINAPI	97592	LUMINÁRIA TIPO PLAFON, DE SOBREPOR, EM LED, POTÊNCIA MÍNIMA 24 W - FORNECIMENTO E INSTALAÇÃO.	UND	2,00	38,03	47,54	95,08	
5.2.2	SINAPI	97607	LUMINÁRIA ARANDELA TIPO TARTARUGA, DE SOBREPOR, COM 1 LÂMPADA LED DE 6 W, SEM REATOR - FORNECIMENTO E INSTALAÇÃO.	UND	4,00	63,82	79,78	319,12	
5.2.3	SINAPI	91996	TOMADA MÉDIA DE EMBUTIR (1 MÓDULO), 2P+T 10 A, INCLUINDO SUPORTE E PLACA - FORNECIMENTO E INSTALAÇÃO.	UND	8,00	26,30	32,88	263,04	
5.2.4	SINAPI	COMP. 14	REMOÇÃO DE QUADRO ELÉTRICO DE EMBUTIR OU SOBREPOR, COM DISJUNTORES MONOFÁSICOS E/OU TRIFÁSICOS.	UND	2,00	38,24	47,80	95,60	
5.2.5	SINAPI	COMP. 15	QUADRO DE DISTRIBUIÇÃO DE ENERGIA EM PVC, DE EMBUTIR, COM BARRAMENTO TRIFÁSICO, PARA 18 DISJUNTORES - FORNECIMENTO E INSTALAÇÃO.	UND	2,00	197,54	246,93	493,86	
5.2.6	SINAPI	101890	DISJUNTOR MONOPOLAR TIPO NEMA, CORRENTE NOMINAL DE 10 ATÉ 30A - FORNECIMENTO E INSTALAÇÃO.	UND	6,00	12,99	16,24	97,44	
5.2.7									3.837,81
			ESQUADRIAS						
5.3	SINAPI	97644	REMOÇÃO DE PORTAS, DE FORMA MANUAL, SEM REAPROVEITAMENTO.	M2	3,36	6,35	7,94	26,68	
5.3.1	SINAPI	97645	REMOÇÃO DE JANELAS, DE FORMA MANUAL, SEM REAPROVEITAMENTO.	M2	1,65	22,91	28,64	47,26	
5.3.2	SINAPI	COMP. 12	PORTA MADEIRA 1A, DE ABRIR OU CORRER, COMPLETA, INCLUSO GUARNIÇÕES, ALIZAR, ADUELA E FERRAGENS	M2	3,36	622,22	777,78	2.613,34	
5.3.3	SINAPI	COMP. 13	JANELA DE MADEIRA ALMOFADADA, DO TIPO GUILHOTINA, INCLUSAS GUARNICOES SEM FERRAGENS	M2	1,65	465,62	582,03	960,35	
5.3.4	SINAPI	COMP. 04	PINTURA ESMALTE ACETINADO EM MADEIRA, DUAS DEMAOS	M2	10,02	15,18	18,98	190,18	
5.3.5									1.429,12
			REVESTIMENTO						
5.4	SINAPI	COMP. 16	REPARO EM PEDRA CASTELO ASSENTADO SOBRE ARGAMASSA COLANTE REJUNTADO COM CIMENTO COMUM	M2	2,40	43,65	54,56	130,94	
5.4.1	SINAPI	87264	REVESTIMENTO CERÂMICO INTERNO 10X10 NA COR CONFORME A EXISTENTE.	M2	1,00	56,02	70,03	70,03	
5.4.2	SINAPI	COMP. 17	BANCADA DE GRANITO CINZA POLIDO PARA PIA DE COZINHA - FORNECIMENTO E INSTALAÇÃO.	M2	2,20	446,60	558,25	1.228,15	
5.4.3									1.258,00
			COBERTURA						
5.5	SINAPI	97647	REMOÇÃO DE TELHAS, DE FIBROCIMENTO, METÁLICA E CERÂMICA, DE FORMA MANUAL, SEM REAPROVEITAMENTO.	M2	25,00	2,50	3,13	78,25	
5.5.1	SINAPI	94204	TELHAMENTO COM TELHA CERÂMICA CAPA-CANAL, TIPO COLONIAL, COM MAIS DE 2 ÁGUAS, INCLUSO TRANSPORTE VERTICAL.	M2	25,00	37,75	47,19	1.179,75	
5.5.2									

6. CALÇADA DA QUADRA, REPARO EM PISO DE PASSEIO E PISO TÁTIL R\$ 17.446,07									
			CALÇADA DA QUADRA						3.753,48
6.1	SINAPI	98524	LIMPEZA MANUAL DE VEGETAÇÃO EM TERRENO COM ENXADA	M2	43,87	2,35	2,94	128,98	
6.1.1	SINAPI	93358	ESCAVAÇÃO MANUAL DE VALA COM PROFUNDIDADE MENOR OU IGUAL A 1,30 M.	M3	0,07	60,52	75,65	5,30	
6.1.2	SINAPI	95240	LASTRO DE CONCRETO MAGRO, APLICADO EM PISOS OU RADIERS, ESPESSURA DE 3 CM.	M2	0,28	13,55	16,94	4,74	
6.1.3									

Obra: SERVIÇOS COMPLEMENTARES DA REFORMA DO PARQUE ECOLÓGICO DE SANTA CRUZ/RN
Município: SANTA CRUZ / RN
Endereço: AVENIDA TRAIRI,S/N, CONJ. CÔNEGO MONTE - SANTA CRUZ/RN

BASE SINAPI: Março/2021 - Normal
BDI - Serviços: 25,00%

PLANILHA ORÇAMENTÁRIA - PARQUE ECOLÓGICO

ITEM	BASE	CÓDIGO	DESCRIÇÃO DOS SERVIÇOS	UNID.	QUANT.	P. UNIT.(R\$) S/ BDI	P. UNIT.(R\$) C/ BDI	VALOR (R\$)
6.1.4	SINAPI	87475	ALVENARIA DE VEDAÇÃO DE BLOCOS CERÂMICOS FURADOS NA VERTICAL DE 19X19X39CM (ESPESSURA 19CM) DE PAREDES COM ÁREA LÍQUIDA MENOR QUE 6M² SEM VÃOS E ARGAMASSA DE ASSENTAMENTO COM PREPARO EM BETONEIRA.	M2	0,37	70,06	87,58	32,40
6.1.5	SINAPI	94342	EXECUÇÃO DE ATERRO COM SOLO ARENOSO	M3	5,25	76,21	95,26	500,12
6.1.6	SINAPI	96620	LASTRO DE CONCRETO MAGRO, APLICADO EM PISOS OU RADIERS.	M3	1,31	452,33	565,41	740,69
6.1.7	SINAPI	94990	EXECUÇÃO DE PASSEIO (CALÇADA) OU PISO DE CONCRETO COM CONCRETO MOLDADO IN LOCO, FEITO EM OBRA, ACABAMENTO CONVENCIONAL, NÃO ARMADO.	M3	2,19	593,23	741,54	1.623,97
6.1.8	SINAPI	74245	PINTURA ACRILICA EM PISO CIMENTADO DUAS DEMAOS	M2	43,71	13,13	16,41	717,28
6.2			REPARO EM PISO DE PASSEIO					12.164,46
6.2.1	SINAPI	COMP. 18	DEMOLIÇÃO DE PISO DE CONCRETO	M2	84,90	17,13	21,41	1.817,71
6.2.2	SINAPI	93358	ESCAVAÇÃO MANUAL DE VALA COM PROFUNDIDADE MENOR OU IGUAL A 1,30 M.	M3	4,83	60,52	75,65	365,39
6.2.3	SINAPI	95240	LASTRO DE CONCRETO MAGRO, APLICADO EM PISOS OU RADIERS, ESPESSURA DE 3 CM.	M2	19,34	13,55	16,94	327,62
6.2.4	SINAPI	87475	ALVENARIA DE VEDAÇÃO DE BLOCOS CERÂMICOS FURADOS NA VERTICAL DE 19X19X39CM (ESPESSURA 19CM) DE PAREDES COM ÁREA LÍQUIDA MENOR QUE 6M² SEM VÃOS E ARGAMASSA DE ASSENTAMENTO COM PREPARO EM BETONEIRA.	M2	33,07	70,06	87,58	2.896,27
6.2.5	SINAPI	94342	EXECUÇÃO DE ATERRO COM SOLO ARENOSO	M3	24,42	76,21	95,26	2.326,25
6.2.6	SINAPI	96620	LASTRO DE CONCRETO MAGRO, APLICADO EM PISOS OU RADIERS.	M3	2,46	452,33	565,41	1.390,91
6.2.7	SINAPI	94990	EXECUÇÃO DE PASSEIO (CALÇADA) OU PISO DE CONCRETO COM CONCRETO MOLDADO IN LOCO, FEITO EM OBRA, ACABAMENTO CONVENCIONAL, NÃO ARMADO.	M3	4,10	593,23	741,54	3.040,31
6.3			PISO TÁTIL					1.528,13
6.3.1	SINAPI	COMP. 19	PISO TÁTIL DE ALERTA E/OU DIRECIONAL DE CONCRETO COLORIDO, DIMENSÃO 25 X 25 CM	M2	12,50	97,80	122,25	1.528,13

7. CASA PROVISÓRIA DE GATOS R\$ 1.259,90

ITEM	BASE	CÓDIGO	DESCRIÇÃO DOS SERVIÇOS	UNID.	QUANT.	P. UNIT.(R\$) S/ BDI	P. UNIT.(R\$) C/ BDI	VALOR (R\$)
7.1			CASA PROVISÓRIA					1.259,90
			FUNDAÇÃO					1.259,90
7.1.1	SINAPI	98524	LIMPEZA MANUAL DE VEGETAÇÃO EM TERRENO COM ENXADA	M2	2,55	2,35	2,94	7,50
7.1.2	SINAPI	93358	ESCAVAÇÃO MANUAL DE VALA COM PROFUNDIDADE MENOR OU IGUAL A 1,30 M.	M3	0,69	60,52	75,65	52,20
7.1.3	SINAPI	95240	LASTRO DE CONCRETO MAGRO, APLICADO EM PISOS OU RADIERS, ESPESSURA DE 3 CM.	M2	2,77	13,55	16,94	46,92
7.1.4	SINAPI	87475	ALVENARIA DE VEDAÇÃO DE BLOCOS CERÂMICOS FURADOS NA VERTICAL DE 19X19X39CM (ESPESSURA 19CM) DE PAREDES COM ÁREA LÍQUIDA MENOR QUE 6M² SEM VÃOS E ARGAMASSA DE ASSENTAMENTO COM PREPARO EM BETONEIRA.	M2	3,95	70,06	87,58	345,94
7.1.5	SINAPI	94342	EXECUÇÃO DE ATERRO COM SOLO ARENOSO	M3	0,56	76,21	95,26	53,35
			ALVENARIA E REVESTIMENTO					
7.1.6	SINAPI	87477	ALVENARIA DE VEDAÇÃO DE BLOCOS CERÂMICOS FURADOS NA VERTICAL DE 9X19X39CM (ESPESSURA 9CM) DE PAREDES COM ÁREA LÍQUIDA MAIOR OU IGUAL A 6M² SEM VÃOS E ARGAMASSA DE ASSENTAMENTO COM PREPARO EM BETONEIRA.	M2	3,02	38,27	47,84	144,48
7.1.7	SINAPI	87878	CHAPISCO APLICADO EM ALVENARIAS E ESTRUTURAS DE CONCRETO INTERNAS, COM COLHER DE PEDREIRO. ARGAMASSA TRAÇO 1:3 COM PREPARO MANUAL.	M2	6,04	3,31	4,14	25,01
7.1.8	SINAPI	87529	MASSA ÚNICA, PARA RECEBIMENTO DE PINTURA, EM ARGAMASSA TRAÇO 1:2:8, PREPARO MECÂNICO COM BETONEIRA 400L, APLICADA MANUALMENTE EM FACES INTERNAS DE PAREDES, ESPESSURA DE 20MM, COM EXECUÇÃO DE TALISCAS, INCLUSIVE CAPIAÇO..	M2	6,04	24,59	30,74	185,67
			PINTURA					
7.1.9	SINAPI	88485	APLICAÇÃO DE FUNDO SELADOR ACRÍLICO EM PAREDES, UMA DEMÃO.	M2	6,04	1,79	2,24	13,53
7.1.10	SINAPI	88489	APLICAÇÃO MANUAL DE PINTURA COM TINTA LÁTEX ACRÍLICO EM PAREDES, DUAS DEMAOS.	M2	6,04	11,48	14,35	86,67
			PISO					
7.1.11	SINAPI	96620	LASTRO DE CONCRETO MAGRO, APLICADO EM PISOS OU RADIERS.	M3	0,05	452,33	565,41	28,27
7.1.12	SINAPI	87630	REGULARIZAÇÃO/CONTRAPISO EM ARGAMASSA TRAÇO 1:4 (CIMENTO E AREIA), PREPARO MECÂNICO COM BETONEIRA 400 L, APLICADO EM ÁREAS SECAS SOBRE LAJE, ADERIDO, ESPESSURA 3CM.	M2	1,50	32,94	41,18	61,77
			COBERTURA					
7.1.13	SINAPI	92541	TRAMA DE MADEIRA COMPOSTA POR RIPAS, CAIBROS E TERÇAS PARA TELHADOS DE ATÉ 2 ÁGUAS PARA TELHA CERÂMICA CAPA-CANAL, INCLUSO TRANSPORTE VERTICAL.	M2	1,95	52,21	65,26	127,26
7.1.14	SINAPI	94201	TELHAMENTO COM TELHA CERÂMICA CAPA-CANAL, TIPO COLONIAL, COM ATÉ 2 ÁGUAS, INCLUSO TRANSPORTE VERTICAL.	M2	1,95	33,37	41,71	81,33

8. ILUMINAÇÃO DA QUADRA R\$ 41.309,75

ITEM	BASE	CÓDIGO	DESCRIÇÃO DOS SERVIÇOS	UNID.	QUANT.	P. UNIT.(R\$) S/ BDI	P. UNIT.(R\$) C/ BDI	VALOR (R\$)
8.1			ENTRADA DE ENERGIA					5.270,88
			ALIMENTAÇÃO					
8.1.1	SINAPI	93358	ESCAVAÇÃO MANUAL DE VALA COM PROFUNDIDADE MENOR OU IGUAL A 1,30 M.	M3	2,40	60,52	75,65	181,56
8.1.2	SINAPI	91869	ELETRODUTO RÍGIDO ROSCÁVEL, PVC, DN 40 MM (1 1/4"), PARA CIRCUITOS TERMINAIS - FORNECIMENTO E INSTALAÇÃO.	M	60,00	12,35	15,44	926,40
8.1.3	SINAPI	93382	REATERRO MANUAL DE VALAS COM COMPACTAÇÃO MECANIZADA.	M3	2,14	26,18	32,73	70,04
8.1.4	SINAPI	92980	CABO DE COBRE FLEXÍVEL ISOLADO, 10 MM², ANTI-CHAMA 0,6/1,0 KV, PARA DISTRIBUIÇÃO - FORNECIMENTO E INSTALAÇÃO.	M	242,00	11,07	13,84	3.349,28
8.1.5	SINAPI	101893	DISJUNTOR TRIPOLAR TIPO NEMA, CORRENTE NOMINAL DE 10 ATÉ 50A - FORNECIMENTO E INSTALAÇÃO.	UND	1,00	74,90	93,63	93,63
8.1.6	SINAPI	101890	DISJUNTOR MONOPOLAR TIPO NEMA, CORRENTE NOMINAL DE 10 ATÉ 30A - FORNECIMENTO E INSTALAÇÃO.	UND	3,00	12,99	16,24	48,72
8.1.7	SINAPI	COMP. 15	QUADRO DE DISTRIBUIÇÃO DE ENERGIA EM PVC, DE EMBUTIR, COM BARRAMENTO TRIFÁSICO, PARA 18 DISJUNTORES - FORNECIMENTO E INSTALAÇÃO.	UND	1,00	197,54	246,93	246,93
			MURETA DE ALVENARIA					
8.1.8	SINAPI	93358	ESCAVAÇÃO MANUAL DE VALA COM PROFUNDIDADE MENOR OU IGUAL A 1,30 M.	M3	0,07	60,52	75,65	5,30
8.1.9	SINAPI	95240	LASTRO DE CONCRETO MAGRO, APLICADO EM PISOS OU RADIERS, ESPESSURA DE 3 CM.	M2	0,36	13,55	16,94	6,10

Obra: SERVIÇOS COMPLEMENTARES DA REFORMA DO PARQUE ECOLÓGICO DE SANTA CRUZ/RN
Município: SANTA CRUZ / RN
Endereço: AVENIDA TRAIRI,S/N, CONJ. CÔNEGO MONTE - SANTA CRUZ/RN

BASE SINAPI: Março/2021 - Normal
BDI - Serviços: 25,00%

PLANILHA ORÇAMENTÁRIA - PARQUE ECOLÓGICO

ITEM	BASE	CÓDIGO	DESCRIÇÃO DOS SERVIÇOS	UNID.	QUANT.	P. UNIT.(R\$) S/ BDI	P. UNIT.(R\$) C/ BDI	VALOR (R\$)
8.1.10	SINAPI	87475	ALVENARIA DE VEDAÇÃO DE BLOCOS CERÂMICOS FURADOS NA VERTICAL DE 19X19X39CM (ESPESSURA 19CM) DE PAREDES COM ÁREA LÍQUIDA MENOR QUE 6M² SEM VÃOS E ARGAMASSA DE ASSENTAMENTO COM PREPARO EM BETONEIRA.	M2	1,80	70,06	87,58	157,64
8.1.11	SINAPI	87878	CHAPISCO APLICADO EM ALVENARIAS E ESTRUTURAS DE CONCRETO INTERNAS, COM COLHER DE PEDREIRO. ARGAMASSA TRAÇO 1:3 COM PREPARO MANUAL.	M2	3,60	3,31	4,14	14,90
8.1.12	SINAPI	87529	MASSA ÚNICA, PARA RECEBIMENTO DE PINTURA, EM ARGAMASSA TRAÇO 1:2:8, PREPARO MECÂNICO COM BETONEIRA 400L, APLICADA MANUALMENTE EM FACES INTERNAS DE PAREDES, ESPESSURA DE 20MM, COM EXECUÇÃO DE TALISCAS, INCLUSIVE CAPIAÇO.	M2	3,60	24,59	30,74	110,66
8.1.13	SINAPI	88485	APLICAÇÃO DE FUNDO SELADOR ACRÍLICO EM PAREDES, UMA DEMÃO.	M2	3,60	1,79	2,24	8,06
8.1.14	SINAPI	88489	APLICAÇÃO MANUAL DE PINTURA COM TINTA LÁTEX ACRÍLICA EM PAREDES, DUAS DEMÃOS.	M2	3,60	11,48	14,35	51,66
8.2			ATERRAMENTO					645,12
8.2.1	SINAPI	96985	HASTE DE ATERRAMENTO 5/8 PARA SPDA COM CONECTOR - FORNECIMENTO E INSTALAÇÃO.	UND	6,00	52,00	65,00	390,00
8.2.2	SINAPI	98111	CAIXA DE INSPEÇÃO PARA ATERRAMENTO, CIRCULAR, EM POLIETILENO, DIÂMETRO INTERNO = 0,3 M.	UND	6,00	22,94	28,68	172,08
8.2.3	SINAPI	92980	CABO DE COBRE FLEXÍVEL ISOLADO, 10 MM², ANTI-CHAMA 0,6/1,0 KV, PARA DISTRIBUIÇÃO - FORNECIMENTO E INSTALAÇÃO.	M	6,00	11,07	13,84	83,04
8.3			DISTRIBUIÇÃO					7.264,75
8.3.1	SINAPI	95748	ELETRODUTO DE AÇO GALVANIZADO, CLASSE SEMI PESADO, DN 40 MM (1 1/2), APARENTE, INSTALADO EM TETO - FORNECIMENTO E INSTALAÇÃO.	M	15,00	39,61	49,51	742,65
8.3.2	SINAPI	COMP. 20	CABO MULTIPOLAR DE COBRE, FLEXÍVEL, CLASSE 4 OU 5, ISOLAÇÃO EM HEPR, COBERTURA EM PVC-ST2, ANTICHAMA BWF-B, 0,6/1 KV, 2 CONDUTORES DE 4 MM2	M	290,00	17,99	22,49	6.522,10
8.4			EQUIPAMENTOS					28.129,00
8.4	SINAPI	COMP. 21	REFLETOR EM LED 300W HOLOFOTE IP 66 BIVOLT BLINDADO LUZ FORTE A PROVA D'ÁGUA.	UND	50,00	450,06	562,58	28.129,00
TOTAL GERAL DA OBRA:								151.654,57

Observação:

Santa Cruz/RN, 18 de maio de 2021

MATHEUS GALVÃO PEIXOTO GUEDES
ENGENHEIRO CIVIL - CREA 2117133827

MEMÓRIA DE CÁLCULO

1. SERVIÇOS PRELIMINARES

1.1 PLACA DE OBRA EM CHAPA DE ALO GALVANIZADO, INCLUSIVE ESTRUTURA DE MADEIRA E FIXAÇÃO.

Quant. (Und)	Comp.(m)	Alt.(m)	=	Sub-Total
1,00	3,00	2,00	=	6,00 M2
				6,00 M2

2. ACADEMIA E PRÁTICAS ESPORTIVAS

2.1 MOVIMENTO DE TERRA E FUNDAÇÃO

2.1.1 LIMPEZA MANUAL DE VEGETAÇÃO EM TERRENO COM ENXADA

	Quant. (Und)	Comp.(m)	Larg. (m)	Alt.(m)	=	Sub-Total
CAIXA DE AREIA	1,00	20,00	4,00		=	80,00 M2
ACADEMIA DE CALISTENIA	1,00	10,00	8,00		=	80,00 M2
						160,00 M2

2.1.2 LOCAÇÃO CONVENCIONAL DE OBRA, UTILIZANDO GABARITO DE TABUAS CORRIDAS, INCLUSIVE MARCAÇÃO DE PONTOS - 2 UTILIZAÇÕES.

	Quant. (Und)	Comp.(m)	Larg. (m)	Alt.(m)	=	Sub-Total
CAIXA DE AREIA	2,00	20,00			=	40,00 M
	2,00	4,00			=	8,00 M
ACADEMIA DE CALISTENIA	2,00	10,00			=	20,00 M
	2,00	8,00			=	16,00 M
						84,00 M

2.1.3 ESCAVAÇÃO MANUAL DE VALA COM PROFUNDIDADE MENOR OU IGUAL A 1,30 M.

	Quant. (Und)	Comp.(m)	Larg. (m)	Alt.(m)	=	Sub-Total
CAIXA DE AREIA						
	1,00	20,00	0,40	0,30	=	2,40 M3
	1,00	20,00	0,40	0,30	=	2,40 M3
	1,00	4,00	0,40	0,30	=	0,48 M3
	1,00	4,00	0,40	0,30	=	0,48 M3
ACADEMIA DE CALISTENIA						
	1,00	10,00	0,40	0,30	=	1,20 M3
	1,00	10,00	0,40	0,30	=	1,20 M3
	1,00	8,00	0,40	0,30	=	0,96 M3
	1,00	8,00	0,40	0,30	=	0,96 M3
VALA PARA BLOCOS DA ACADEMIA						
VALA 1	1,00	0,40	0,40	0,80	=	0,13 M3
VALA 2	1,00	0,40	0,40	0,80	=	0,13 M3
VALA 3	1,00	0,40	0,40	0,80	=	0,13 M3
VALA 4	1,00	0,40	0,40	0,80	=	0,13 M3
VALA 5	1,00	0,40	0,40	0,70	=	0,11 M3
VALA 6	1,00	0,40	0,40	0,70	=	0,11 M3
VALA 7	1,00	0,40	0,40	0,70	=	0,11 M3
VALA 8	1,00	0,40	0,40	0,70	=	0,11 M3
VALA 9	1,00	0,40	0,40	0,70	=	0,11 M3
VALA 10	1,00	0,40	0,40	0,70	=	0,11 M3
VALA 11	1,00	0,40	0,40	0,50	=	0,08 M3
VALA 12	1,00	0,40	0,40	0,50	=	0,08 M3
VALA 13	1,00	0,40	0,40	0,50	=	0,08 M3
VALA 14	1,00	0,30	0,30	0,70	=	0,06 M3
						11,57 M3

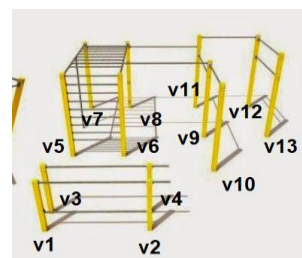

2.1.4 LASTRO DE CONCRETO MAGRO, APLICADO EM PISOS OU RADIERS, ESPESSURA DE 3 CM.

	Quant. (Und)	Comp.(m)	Larg. (m)	Alt.(m)	=	Sub-Total
CAIXA DE AREIA						
	1,00	20,00	0,40		=	8,00 M2
	1,00	20,00	0,40		=	8,00 M2
	1,00	4,00	0,40		=	1,60 M2
	1,00	4,00	0,40		=	1,60 M2
ACADEMIA DE CALISTENIA						
	1,00	10,00	0,40		=	4,00 M2
	1,00	10,00	0,40		=	4,00 M2
	1,00	8,00	0,40		=	3,20 M2
	1,00	8,00	0,40		=	3,20 M2
						33,60 M2

2.1.5 ALVENARIA DE VEDAÇÃO DE BLOCOS CERÂMICOS FURADOS NA VERTICAL DE 19X19X39CM (ESPESSURA 19CM) DE PAREDES COM ÁREA LÍQUIDA MENOR QUE 6M² SEM VÃOS E ARGAMASSA DE ASSENTAMENTO COM PREPARO EM BETONEIRA.

	Quant. (Und)	Comp.(m)	Larg. (m)	Alt.(m)	=	Sub-Total
CAIXA DE AREIA						
	1,00	20,00		0,30	=	6,00 M2
	1,00	20,00		1,00	=	20,00 M2
	1,00	4,00		0,50	=	2,00 M2
	1,00	4,00		0,50	=	2,00 M2
ACADEMIA DE CALISTENIA						
	1,00	8,00		0,30	=	2,40 M2
	1,00	8,00		0,80	=	6,40 M2
	1,00	10,00		0,40	=	4,00 M2
	1,00	10,00		0,40	=	4,00 M2
						46,80 M2

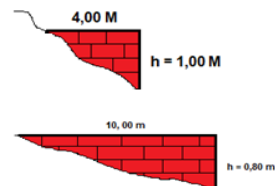

MEMÓRIA DE CÁLCULO

2.1.6 ATERRO MANUAL DE VALAS COM AREIA PARA ATERRO E COMPACTAÇÃO MECANIZADA.

	Quant. (Und)	Comp.(m)	Larg. (m)	Alt.(m)	Sub-Total
<u>CAIXA DE AREIA</u>					
ACADEMIA DE CALISTENIA	1,00	20,00	4,00	0,50	= 40,00 M3
	1,00	10,00	8,00	0,40	= 32,00 M3
					72,00 M3

2.1.7 IMPERMEABILIZAÇÃO DE SUPERFÍCIE COM EMULSAO ASFALTICA, 2 DEMAOS

	Quant. (Und)	Comp.(m)	Larg. (m)	Alt.(m)	Sub-Total
<u>CAIXA DE AREIA</u>					
	1,00	20,00		0,30	= 6,00 M2
	1,00	20,00		1,00	= 20,00 M2
	1,00	4,00		0,50	= 2,00 M2
	1,00	4,00		0,50	= 2,00 M2
<u>ACADEMIA DE CALISTENIA</u>					
	1,00	8,00		0,30	= 2,40 M2
	1,00	8,00		0,80	= 6,40 M2
	1,00	10,00		0,40	= 4,00 M2
	1,00	10,00		0,40	= 4,00 M2
					46,80 M2

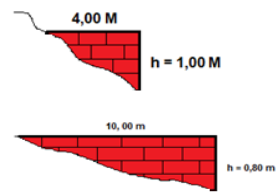

2.1.8 CONCRETO FCK = 25MPA, TRAÇO 1:2,3:2,7 (CIMENTO/ AREIA MÉDIA/ BRITA 1) - PREPARO MECÂNICO COM BETONEIRA 600 L.

	Quant. (Und)	Comp.(m)	Larg. (m)	Alt.(m)	Sub-Total
VALA PARA BLOCOS DA ACADEMIA					
VALA 1	1,00	0,40	0,40	1,20	= 0,19 M3
Desconto da Linha	-1,00	0,08	0,15	1,20	= -0,01 M3
VALA 2	1,00	0,40	0,40	1,20	= 0,19 M3
Desconto da Linha	-1,00	0,08	0,15	1,20	= -0,01 M3
VALA 3	1,00	0,40	0,40	1,20	= 0,19 M3
Desconto da Linha	-1,00	0,08	0,15	1,20	= -0,01 M3
VALA 4	1,00	0,40	0,40	1,20	= 0,19 M3
Desconto da Linha	-1,00	0,08	0,15	1,20	= -0,01 M3
VALA 5	1,00	0,40	0,40	1,10	= 0,18 M3
Desconto da Linha	-1,00	0,08	0,15	1,10	= -0,01 M3
VALA 6	1,00	0,40	0,40	1,10	= 0,18 M3
Desconto da Linha	-1,00	0,08	0,15	1,10	= -0,01 M3
VALA 7	1,00	0,40	0,40	1,10	= 0,18 M3
Desconto da Linha	-1,00	0,08	0,15	1,10	= -0,01 M3
VALA 8	1,00	0,40	0,40	1,10	= 0,18 M3
Desconto da Linha	-1,00	0,08	0,15	1,10	= -0,01 M3
VALA 9	1,00	0,40	0,40	1,10	= 0,18 M3
Desconto da Linha	-1,00	0,08	0,15	1,10	= -0,01 M3
VALA 10	1,00	0,40	0,40	1,10	= 0,18 M3
Desconto da Linha	-1,00	0,08	0,15	1,10	= -0,01 M3
VALA 11	1,00	0,40	0,40	0,90	= 0,14 M3
Desconto da Linha	-1,00	0,08	0,15	0,90	= -0,01 M3
VALA 12	1,00	0,40	0,40	0,90	= 0,14 M3
Desconto da Linha	-1,00	0,08	0,15	0,90	= -0,01 M3
VALA 13	1,00	0,40	0,40	0,90	= 0,14 M3
Desconto da Linha	-1,00	0,08	0,15	0,90	= -0,01 M3
VALA 14	1,00	0,30	0,30	1,10	= 0,10 M3
					2,20 M3

Peça de madeira 3" x 6"

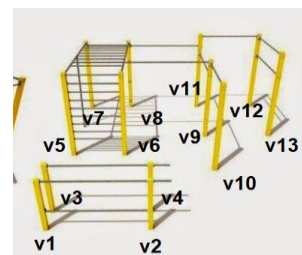

Obs: altura de concreto = Altura da vala + Altura de aterro

2.2 REVESTIMENTO E PINTURA

2.2.1 CHAPISCO APLICADO EM ALVENARIAS E ESTRUTURAS DE CONCRETO INTERNAS, COM COLHER DE PEDREIRO. ARGAMASSA TRAÇO 1:3 COM PREPARO MANUAL.

	Quant. (Und)	Comp.(m)	Larg. (m)	Alt.(m)	Sub-Total
<u>CAIXA DE AREIA</u>					
	2,00	20,00		0,30	= 12,00 M2
	2,00	20,00		1,00	= 40,00 M2
	2,00	4,00		0,50	= 4,00 M2
	2,00	4,00		0,50	= 4,00 M2
<u>ACADEMIA DE CALISTENIA</u>					
	2,00	8,00		0,30	= 4,80 M2
	2,00	8,00		0,80	= 12,80 M2
	2,00	10,00		0,40	= 8,00 M2
	2,00	10,00		0,40	= 8,00 M2
					93,60 M2

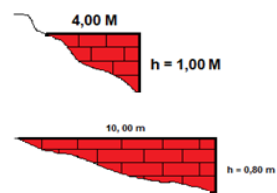

2.2.2 MASSA ÚNICA, PARA RECEBIMENTO DE PINTURA, EM ARGAMASSA TRAÇO 1:2:8, PREPARO MECÂNICO COM BETONEIRA 400L, APLICADA MANUALMENTE EM FACES INTERNAS DE PAREDES, ESPESSURA DE 20MM, COM EXECUÇÃO DE TALISCAS.

	Quant. (Und)	Comp.(m)	Larg. (m)	Alt.(m)	Sub-Total
<u>CAIXA DE AREIA</u>					
	2,00	20,00		0,30	= 12,00 M2
	2,00	20,00		1,00	= 40,00 M2
	2,00	4,00		0,50	= 4,00 M2
	2,00	4,00		0,50	= 4,00 M2
<u>ACADEMIA DE CALISTENIA</u>					
	2,00	8,00		0,30	= 4,80 M2
	2,00	8,00		0,80	= 12,80 M2
	2,00	10,00		0,40	= 8,00 M2
	2,00	10,00		0,40	= 8,00 M2
					93,60 M2

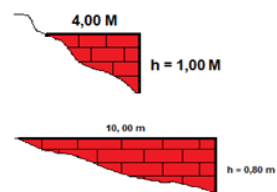

2.2.3 APLICAÇÃO DE FUNDO SELADOR ACRILICO EM PAREDES, UMA DEMAIO.

	Quant. (Und)	Comp.(m)	Larg. (m)	Alt.(m)	Sub-Total
<u>CAIXA DE AREIA</u>					
	1,00	20,00		0,30	= 6,00 M2
	1,00	20,00		1,00	= 20,00 M2
	1,00	4,00		0,50	= 2,00 M2
	1,00	4,00		0,50	= 2,00 M2

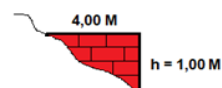

MEMÓRIA DE CÁLCULO

ACADEMIA DE CALISTENIA

1,00	8,00	0,30	=	2,40	M2
1,00	8,00	0,80	=	6,40	M2
1,00	10,00	0,40	=	4,00	M2
1,00	10,00	0,40	=	4,00	M2
<hr/>					
				46,80	M2

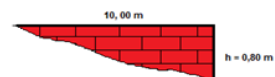

2.2.4 APLICAÇÃO MANUAL DE PINTURA COM TINTA LÁTEX ACRILICA EM PAREDES, DUAS DEMAOS.

CAIXA DE AREIA

Quant. (Und)	Comp.(m)	Larg. (m)	Alt.(m)	Sub-Total
1,00	20,00	0,30	=	6,00 M2
1,00	20,00	1,00	=	20,00 M2
1,00	4,00	0,50	=	2,00 M2
1,00	4,00	0,50	=	2,00 M2

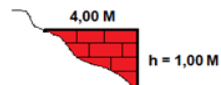

ACADEMIA DE CALISTENIA

1,00	8,00	0,30	=	2,40	M2
1,00	8,00	0,80	=	6,40	M2
1,00	10,00	0,40	=	4,00	M2
1,00	10,00	0,40	=	4,00	M2
<hr/>					
				46,80	M2

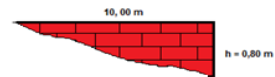

2.3 ACADEMIA

2.3.1 LINHA PARA ESTRUTURA DE MADEIRA APARELHADA 3" X 6" CM, MACARANDUBA, ANGELIM OU EQUIVALENTE DA REGIAO.

	Quant. (Und)	Comp.(m)	Larg. (m)	Alt.(m)	Sub-Total
MADEIRA 1	1,00	2,40		=	2,40 M
MADEIRA 2	1,00	2,40		=	2,40 M
MADEIRA 3	1,00	2,40		=	2,40 M
MADEIRA 4	1,00	2,40		=	2,40 M
MADEIRA 5	1,00	3,40		=	3,40 M
MADEIRA 6	1,00	3,40		=	3,40 M
MADEIRA 7	1,00	3,40		=	3,40 M
MADEIRA 8	1,00	3,40		=	3,40 M
MADEIRA 9	1,00	3,40		=	3,40 M
MADEIRA 10	1,00	3,40		=	3,40 M
MADEIRA 11	1,00	3,40		=	3,40 M
MADEIRA 12	1,00	3,40		=	3,40 M
MADEIRA 13	1,00	3,40		=	3,40 M
<hr/>					
				40,20	M

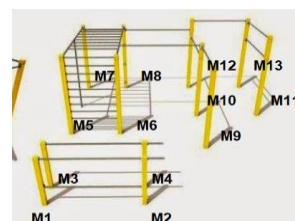

Altura da Linha = Altura da cava + altura do aterro +
Altura exposta

2.3.2 ELETRODUTO DE AÇO GALVANIZADO, CLASSE SEMI PESADO, DN 32 MM (1 1/4), APARENTE, INSTALADO EM TETO - FORNECIMENTO E INSTALAÇÃO.

	Quant. (Und)	Comp.(m)	Larg. (m)	Alt.(m)	Sub-Total
BARRA 1	1,00	1,80		=	1,80 M
BARRA 2	1,00	1,80		=	1,80 M
BARRA 3	1,00	1,80		=	1,80 M
BARRA 4	1,00	2,00		=	2,00 M
BARRA 5	1,00	1,60		=	1,60 M
BARRA 6	1,00	2,00		=	2,00 M
BARRA 7	1,00	2,00		=	2,00 M
BARRA 8	1,00	1,60		=	1,60 M
BARRA 9	1,00	2,00		=	2,00 M
BARRA 10	1,00	2,00		=	2,00 M
EQUIPAMENTO ESCADA	18,00	1,10		=	19,80 M
	1,00	3,00		=	3,00 M
<hr/>					
				41,40	M

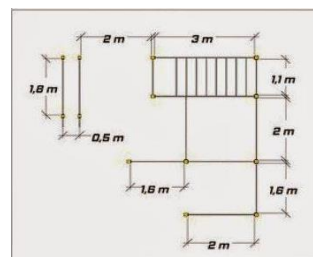

2.3.3 PINTURA ESMALTE ACETINADO EM MADEIRA, DUAS DEMAOS

	FACES. (Und)	Comp.(m)	Larg. (m)	Alt.(m)	Sub-Total
MADEIRA 1	2,00	1,20	0,08	=	0,18 M2
	2,00	1,20	0,15	=	0,36 M2
MADEIRA 2	2,00	1,20	0,08	=	0,18 M2
	2,00	1,20	0,15	=	0,36 M2
MADEIRA 3	2,00	1,20	0,08	=	0,18 M2
	2,00	1,20	0,15	=	0,36 M2
MADEIRA 4	2,00	1,20	0,08	=	0,18 M2
	2,00	1,20	0,15	=	0,36 M2
MADEIRA 5	1,00	2,30	0,08	=	0,17 M2
	1,00	2,30	0,15	=	0,35 M2
MADEIRA 6	1,00	2,30	0,08	=	0,17 M2
	1,00	2,30	0,15	=	0,35 M2
MADEIRA 7	1,00	2,30	0,08	=	0,17 M2
	1,00	2,30	0,15	=	0,35 M2
MADEIRA 8	1,00	2,30	0,08	=	0,17 M2
	1,00	2,30	0,15	=	0,35 M2
MADEIRA 9	1,00	2,30	0,08	=	0,17 M2
	1,00	2,30	0,15	=	0,35 M2
MADEIRA 10	1,00	2,30	0,08	=	0,17 M2
	1,00	2,30	0,15	=	0,35 M2
MADEIRA 11	1,00	2,50	0,08	=	0,19 M2
	1,00	2,50	0,15	=	0,38 M2
MADEIRA 12	1,00	2,50	0,08	=	0,19 M2
	1,00	2,50	0,15	=	0,38 M2
MADEIRA 13	1,00	2,50	0,08	=	0,19 M2
	1,00	2,50	0,15	=	0,38 M2
<hr/>					
				6,95	M2

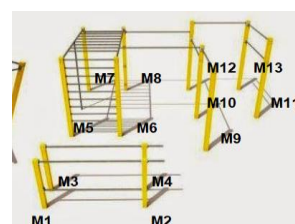

MÉMEMORIA DE CÁLCULO

2.3.4 PINTURA ESMALTE FOSCO, DUAS DEMAOS, SOBRE SUPERFICIE METALICA, INCLUSO UMA DEMAOS DE FUNDO ANTICORROSIVO. UTILIZACAO DE REVOLVER (AR-COMPRI-MIDO).

DN = 32 MM	$\pi = 3,14159265$
C = 2 x π x r	

	Quant. (Und)	Compri. do tubo (m)	Compr. circular (m)	Alt.(m)	Sub-Total
BARRA 1	1,00	1,80	0,20	=	0,36 M2
BARRA 2	1,00	1,80	0,20	=	0,36 M2
BARRA 3	1,00	1,80	0,20	=	0,36 M2
BARRA 4	1,00	2,00	0,20	=	0,40 M2
BARRA 5	1,00	1,60	0,20	=	0,32 M2
BARRA 6	1,00	2,00	0,20	=	0,40 M2
BARRA 7	1,00	2,00	0,20	=	0,40 M2
BARRA 8	1,00	1,60	0,20	=	0,32 M2
BARRA 9	1,00	2,00	0,20	=	0,40 M2
BARRA 10	1,00	2,00	0,20	=	0,40 M2
EQUIPAMENTO ESCADA	18,00	1,10	0,20	=	3,98 M2
	1,00	2,30	0,20	=	0,46 M2
					8,18 M2

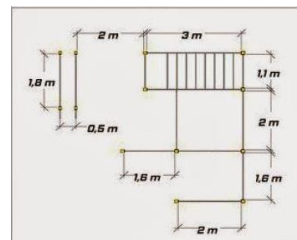

3. PAISAGISMO

3.1 BANCOS E PATAMARES

3.1.1 LIMPEZA MANUAL DE VEGETAÇÃO EM TERRENO COM ENXADA

	Quant. (Und)	Comp.(m)	Larg. (m)	Alt.(m)	Sub-Total
PATAMAR DOS BANCOS	20,00	1,80	0,80	=	28,80 M2
					28,80 M2

3.1.2 ESCAVAÇÃO MANUAL DE VALA COM PROFUNDIDADE MENOR OU IGUAL A 1,30 M.

	Quant. (Und)	Comp.(m)	Larg. (m)	Alt.(m)	Sub-Total
PATAMAR DOS BANCOS	20,00	1,80	0,30	0,20	= 2,16 M3
	20,00	0,80	0,30	0,20	= 0,96 M3
	20,00	0,80	0,30	0,20	= 0,96 M3
					4,08 M3

3.1.3 LASTRO DE CONCRETO MAGRO, APLICADO EM PISOS OU RADIERS, ESPESSURA DE 3 CM.

	Quant. (Und)	Comp.(m)	Larg. (m)	Alt.(m)	Sub-Total
PATAMAR DOS BANCOS	20,00	1,80	0,30	=	10,80 M2
	20,00	0,80	0,30	=	4,80 M2
	20,00	0,80	0,30	=	4,80 M2
					20,40 M2

3.1.4 ALVENARIA DE VEDAÇÃO DE BLOCOS CERÁMICOS FURADOS NA VERTICAL DE 19X19X39CM (ESPESSURA 19CM) DE PAREDES COM ÁREA LÍQUIDA MENOR QUE 6M² SEM VAOS E ARGAMASSA DE ASSENTAMENTO COM PREPARO EM BETONEIRA.

	Quant. (Und)	Comp.(m)	Larg. (m)	Alt.(m)	Sub-Total
PATAMAR DOS BANCOS	20,00	1,80		0,45	= 16,20 M2
	20,00	0,80		0,45	= 7,20 M2
	20,00	0,80		0,45	= 7,20 M2
					30,60 M2

Alturas (H)	
H de alvenaria:	H da escavação + H do aterro + H de Lastro + H de passeio = 0,45 m
Altura de escavação:	0,20 m
Altura de aterro:	0,17 m
H de Lastro = 0,03 m e H de passeio = 0,05 m	

3.1.5 ATERRO MANUAL DE VALAS COM AREIA PARA ATERRO E COMPACTAÇÃO MECANIZADA.

	Quant. (Und)	Comp.(m)	Larg. (m)	Alt.(m)	Sub-Total
PATAMAR DOS BANCOS	20,00	1,80	0,80	0,17	= 4,90 M3
					4,90 M3

3.1.6 LASTRO DE CONCRETO MAGRO, APLICADO EM PISOS OU RADIERS.

	Quant. (Und)	Comp.(m)	Larg. (m)	Alt.(m)	Sub-Total
PATAMAR DOS BANCOS	20,00	1,80	0,80	0,03	= 0,86 M3
					0,86 M3

3.1.7 EXECUÇÃO DE PASSEIO (CALÇADA) OU PISO DE CONCRETO COM CONCRETO MOLDADO IN LOCO, FEITO EM OBRA, ACABAMENTO CONVENCIONAL, NÃO ARMADO.

	Quant. (Und)	Comp.(m)	Larg. (m)	Alt.(m)	Sub-Total
PATAMAR DOS BANCOS	20,00	1,80	0,80	0,05	= 1,44 M3
					1,44 M3

3.1.8 IMPERMEABILIZAÇÃO DE SUPERFICIE COM EMULSAO ASFALTICA, 2 DEMAOS

	Quant. (Und)	Quant. (Face)	Comp.(m)	Alt.(m)	Sub-Total
PATAMAR DOS BANCOS	20,00	1,00	1,80	0,25	= 9,00 M2
PATAMAR DOS BANCOS	20,00	1,00	0,80	0,25	= 4,00 M2
PATAMAR DOS BANCOS	20,00	1,00	0,80	0,25	= 4,00 M2
					17,00 M2

3.1.9 CHAPISCO APLICADO EM ALVENARIAS E ESTRUTURAS DE CONCRETO INTERNAS, COM COLHER DE PEDREIRO. ARGAMASSA TRAÇO 1:3 COM PREPARO MANUAL.

	Quant. (Und)	Quant. (Face)	Comp.(m)	Alt.(m)	Sub-Total
PATAMAR DOS BANCOS	20,00	2,00	1,80	0,25	= 18,00 M2
PATAMAR DOS BANCOS	20,00	2,00	0,80	0,25	= 8,00 M2
PATAMAR DOS BANCOS	20,00	2,00	0,80	0,25	= 8,00 M2
					34,00 M2

MEMÓRIA DE CÁLCULO

3.1.10 MASSA ÚNICA, PARA RECEBIMENTO DE PINTURA, EM ARGAMASSA TRAÇO 1:2:8, PREPARO MECÂNICO COM BETONEIRA 400L, APLICADA MANUALMENTE EM FACES INTERNAS DE PAREDES, ESPESSURA DE 20MM, COM EXECUÇÃO DE TALISCAS.

	Quant. (Und)	Quant. (Face)	Comp.(m)	Alt.(m)	Sub-Total
PATAMAR DOS BANCOS	20,00	2,00	1,80	0,25	= 18,00 M2
PATAMAR DOS BANCOS	20,00	2,00	0,80	0,25	= 8,00 M2
PATAMAR DOS BANCOS	20,00	2,00	0,80	0,25	= 8,00 M2
					34,00 M2

3.1.11 PINTURA ACRILICA EM PISO CIMENTADO DUAS DEMAOS

	Quant. (Und)	Comp.(m)	Larg. (m)	Alt.(m)	Sub-Total
PISO	20,00	1,80	0,80		= 28,80 M2
LATERAIS	20,00	1,80		0,25	= 9,00 M2
	20,00	0,80		0,25	= 4,00 M2
	20,00	0,80		0,25	= 4,00 M2
					45,80 M2

3.1.12 BANCO DE JARDIM EM MADEIRA E PÉ DE FERRO TAMANDUA, COM 10 RÉGUAS NA COR CASTANHO

	Quant. (Und)	Comp.(m)	Larg. (m)	Alt.(m)	Sub-Total
PISO	20,00				= 20,00 UND
					20,00 UND

3.2 MESA DE DAMAS

3.2.1 CONJUNTO DE MESA E BANCOS DE CONCRETO PARA JOGOS (02 BANCOS EM ARCO COM D INTERNO = 130 CM E H = 43 CM E MESA COM D = 80 CM, E = 8 CM E H = 75 CM)

	Quant. (Und)	Comp.(m)	Larg. (m)	Alt.(m)	Sub-Total
PISO	4,00				= 4,00 UND
					4,00 UND

3.3 PLACAS

3.3.1 PAINEL ADESIVADO EM CHAPA GALVANIZADA DE IDENTIFICAÇÃO/INFORMAÇÃO, INCLUSIVE FIXAÇÃO. (ACADEMIA DA SAUDE)

	Quant. (Und)	Comp.(m)	Larg. (m)	Alt.(m)	Sub-Total
PAINEL 1	1,00	1,20	1,20		= 1,44 M2
PAINEL 2	1,00	1,20	0,70		= 0,84 M2
					2,28 M2

3.3.2 REVESTIMENTO EM ALUMINIO COMPOSTO ACM E ESTRUTURA METALICA AUXILIAR, INCLUSO ADESIVO (PLACA DE IDENTIFICAÇÃO NA FACHADA)

	Quant. (Und)	Comp.(m)	Larg. (m)	Alt.(m)	Sub-Total
PISO	1,00	3,15	0,80		= 2,52 M2
					2,52 M2

3.4 ESQUADRIA

3.4.1 REMOÇÃO DE GRADIL METÁLICO DO ALAMBRADO DE CONTORNO

	Quant. (Und)	Comp.(m)	Larg. (m)	Alt.(m)	Sub-Total
GRADIL - FACHADA POSTERIOR	1,00	0,90	1,05		= 0,95 M2
					0,95 M2

3.4.2 DEMOLIÇÃO DE ALVENARIA DE BLOCO FURADO, DE FORMA MANUAL, SEM REAPROVEITAMENTO.

	Quant. (Und)	Comp.(m)	Larg. (m)	Alt.(m)	Sub-Total
MURO - FACHADA POSTERIOR	1,00	0,90	0,82	0,15	= 0,11 M3
					0,11 M3

3.4.3 PORTÃO DE FERRO EM CHAPA GALVANIZADA PLANA 14 GSG

	Quant. (Und)	Comp.(m)	Larg. (m)	Alt.(m)	Sub-Total
MURO - FACHADA POSTERIOR	1,00	0,90		1,90	= 1,71 M2
					1,71 M2

3.4.4 PINTURA ESMALTE FOSCO, DUAS DEMAOS, SOBRE SUPERFICIE METALICA, INCLUSO UMA DEMAOS DE FUNDO ANTICORROSIVO. UTILIZACAO DE REVOLVER (AR-COMPRIADO).

	Quant. (und)	Quant. (Face)	Comp.(m)	Alt.(m)	Sub-Total
MURO - FACHADA POSTERIOR	1,00	2,00	0,90	1,90	= 3,42 M2
					3,42 M2

3.5 PINTURA

3.5.1 SINALIZACAO HORIZONTAL COM TINTA RETRORREFLETIVA A BASE DE RESINA ACRILICA COM MICROESFERAS DE VIDRO

	Quant. (Und)	Comp.(m)	Larg. (m)	Alt.(m)	Sub-Total
FAIXA 1	1,00	855,00	0,10		= 85,50 M2
FAIXA 2	1,00	855,00	0,10		= 85,50 M2
FAIXA 3	1,00	855,00	0,10		= 85,50 M2
FAIXA 4	1,00	855,00	0,10		= 85,50 M2
FAIXA 5	1,00	855,00	0,10		= 85,50 M2
					427,50 M2

4. REFORMA DOS BANHEIROS

4.1 INSTALAÇÕES HIDRAULICAS

4.1.1 TORNEIRA CROMADA DE MESA, 1/2 OU 3/4, PARA LAVATÓRIO, PADRÃO MÉDIO - FORNECIMENTO E INSTALAÇÃO.

	Quant. (Und)	Comp.(m)	Larg. (m)	Alt.(m)	Sub-Total
BWC MASC	1,00				= 1,00 UND
BWC FEM	1,00				= 1,00 UND
					2,00 UND

MÉMEMÓRIA DE CÁLCULO

4.1.2 ENGATE FLEXÍVEL EM PLÁSTICO BRANCO, 1/2 X 30CM - FORNECIMENTO E INSTALAÇÃO.

	Quant. (Und)	Comp.(m)	Larg. (m)	Alt.(m)	Sub-Total
BWC MASC	1,00			=	1,00 UND
BWC FEM	1,00			=	1,00 UND
					2,00 UND

4.1.3 SIFÃO DO TIPO FLEXÍVEL EM PVC 1 X 1.1/2 - FORNECIMENTO E INSTALAÇÃO.

	Quant. (Und)	Comp.(m)	Larg. (m)	Alt.(m)	Sub-Total
BWC MASC	1,00			=	1,00 UND
BWC FEM	1,00			=	1,00 UND
					2,00 UND

4.1.4 KIT DE ACESSÓRIOS PARA BANHEIRO EM METAL CROMADO, 5 PECAS, INCLUSO FIXAÇÃO.

	Quant. (Und)	Comp.(m)	Larg. (m)	Alt.(m)	Sub-Total
BWC MASC	1,00			=	1,00 UND
BWC FEM	1,00			=	1,00 UND
					2,00 UND

4.1.5 ASSENTO SANITÁRIO CONVENCIONAL - FORNECIMENTO E INSTALAÇÃO.

	Quant. (Und)	Comp.(m)	Larg. (m)	Alt.(m)	Sub-Total
BWC MASC	1,00			=	1,00 UND
BWC FEM	1,00			=	1,00 UND
					2,00 UND

4.2 ESQUADRIAS

4.2.1 REMOÇÃO DE PORTAS, DE FORMA MANUAL, SEM REAPROVEITAMENTO.

	Quant. (Und)	Comp.(m)	Larg. (m)	Alt.(m)	Sub-Total
BWC MASC	1,00	0,80		2,10	= 1,68 M2
BWC FEM	1,00	0,80		2,10	= 1,68 M2
					3,36 M2

4.2.2 REMOÇÃO DE JANELAS, DE FORMA MANUAL, SEM REAPROVEITAMENTO.

	Quant. (Und)	Comp.(m)	Larg. (m)	Alt.(m)	Sub-Total
BWC MASC	1,00	0,60		0,60	= 0,36 M2
BWC FEM	1,00	0,60		0,60	= 0,36 M2
					0,72 M2

4.2.3 PORTA MADEIRA 1A, DE ABRIR OU CORRER, COMPLETA, INCLUSO GUARNIÇÕES, ALIZAR, ADUELA E FERRAGENS

	Quant. (Und)	Comp.(m)	Larg. (m)	Alt.(m)	Sub-Total
BWC MASC	1,00	0,80		2,10	= 1,68 M2
BWC FEM	1,00	0,80		2,10	= 1,68 M2
					3,36 M2

4.2.4 JANELA DE MADEIRA ALMOFADADA, DE ABRIR, INCLUSAS GUARNIÇÕES SEM FERRAGENS

	Quant. (Und)	Comp.(m)	Larg. (m)	Alt.(m)	Sub-Total
BWC MASC	1,00	0,60		0,60	= 0,36 M2
BWC FEM	1,00	0,60		0,60	= 0,36 M2
					0,72 M2

4.2.5 PINTURA ESMALTE ACETINADO EM MADEIRA, DUAS DEMAOS

PORTAS

	Quant. (Und)	Quant. (face)	Comp.(m)	Alt.(m)	Sub-Total
BWC MASC	1,00	2,00	0,80	2,10	= 3,36 M2
BWC FEM	1,00	2,00	0,80	2,10	= 3,36 M2

JANELAS

BWC MASC	1,00	2,00	0,60	0,60	= 0,72 M2
BWC FEM	1,00	2,00	0,60	0,60	= 0,72 M2
					1,44 M2

4.3 INSTALAÇÕES ELÉTRICAS

4.3.1 INTERRUPTOR SIMPLS (1 MÓDULO), 10A/250V, INCLUINDO SUPORTE E PLACA - FORNECIMENTO E INSTALAÇÃO.

	Quant. (Und)	Comp.(m)	Larg. (m)	Alt.(m)	Sub-Total
BWC MASC	1,00			=	1,00 UND
BWC FEM	1,00			=	1,00 UND
					2,00 UND

4.3.2 LUMINÁRIA TIPO PLAFON, DE SOBREPOR, EM LED - FORNECIMENTO E INSTALAÇÃO.

	Quant. (Und)	Comp.(m)	Larg. (m)	Alt.(m)	Sub-Total
BWC MASC	1,00			=	1,00 UND
BWC FEM	1,00			=	1,00 UND
					2,00 UND

4.3.3 LUMINÁRIA ARANDELA TIPO TARTARUGA, DE SOBREPOR, COM 1 LÂMPADA LED DE 6 W, SEM REATOR - FORNECIMENTO E INSTALAÇÃO.

	Quant. (Und)	Comp.(m)	Larg. (m)	Alt.(m)	Sub-Total
BWC MASC	7,00			=	7,00 UND
					7,00 UND

MEMÓRIA DE CÁLCULO

5. REPARO DE RESTAURANTE (QUIOSQUE)

5.1 INSTALAÇÕES HIDRAULICAS

5.1.1 TORNEIRA CROMADA DE MESA, 1/2 OU 3/4, PARA LAVATÓRIO, PADRÃO MÉDIO - FORNECIMENTO E INSTALAÇÃO.

	Quant. (Und)	Comp.(m)	Larg. (m)	Alt.(m)	Sub-Total
RESTAURANTE	1,00				= 1,00 UND
					1,00 UND

5.1.2 ENGATE FLEXIVEL EM PLÁSTICO BRANCO, 1/2 X 30CM - FORNECIMENTO E INSTALAÇÃO.

	Quant. (Und)	Comp.(m)	Larg. (m)	Alt.(m)	Sub-Total
RESTAURANTE	1,00				= 1,00 UND
					1,00 UND

5.1.3 SIFÃO DO TIPO FLEXIVEL EM PVC 1 X 1.1/2 - FORNECIMENTO E INSTALAÇÃO.

	Quant. (Und)	Comp.(m)	Larg. (m)	Alt.(m)	Sub-Total
RESTAURANTE	1,00				= 1,00 UND
					1,00 UND

5.2 INSTALAÇÕES ELÉTRICAS

5.2.1 INTERRUPTOR SIMPLES (1 MÓDULO), 10A/250V, INCLUINDO SUPORTE E PLACA - FORNECIMENTO E INSTALAÇÃO.

	Quant. (Und)	Comp.(m)	Larg. (m)	Alt.(m)	Sub-Total
RESTAURANTE	1,00				= 1,00 UND
					1,00 UND

5.2.2 LUMINARIA TIPO PLAFON, DE SOBREPOR, EM LED - FORNECIMENTO E INSTALAÇÃO.

	Quant. (Und)	Comp.(m)	Larg. (m)	Alt.(m)	Sub-Total
RESTAURANTE	2,00				= 2,00 UND
					2,00 UND

5.2.3 LUMINARIA ARANDELA TIPO TARTARUGA, DE SOBREPOR, COM 1 LÂMPADA LED DE 6 W, SEM REATOR - FORNECIMENTO E INSTALAÇÃO.

	Quant. (Und)	Comp.(m)	Larg. (m)	Alt.(m)	Sub-Total
RESTAURANTE	4,00				= 4,00 UND
					4,00 UND

5.2.4 TOMADA MÉDIA DE EMBUTIR (1 MÓDULO), 2P+T 10 A, INCLUINDO SUPORTE E PLACA - FORNECIMENTO E INSTALAÇÃO.

	Quant. (Und)	Comp.(m)	Larg. (m)	Alt.(m)	Sub-Total
RESTAURANTE	8,00				= 8,00 UND
					8,00 UND

5.2.5 REMOÇÃO DE QUADRO ELÉTRICO DE EMBUTIR OU SOBREPOR, COM DISJUNTORES MONOFÁSICOS E/OU TRIFÁSICOS.

	Quant. (Und)	Comp.(m)	Larg. (m)	Alt.(m)	Sub-Total
RESTAURANTE	1,00				= 1,00 UND
ENTRADA	1,00				= 1,00 UND
					2,00 UND

5.2.6 QUADRO DE DISTRIBUIÇÃO DE ENERGIA EM PVC, DE EMBUTIR, COM BARRAMENTO TRIFÁSICO, PARA 18 DISJUNTORES - FORNECIMENTO E INSTALAÇÃO.

	Quant. (Und)	Comp.(m)	Larg. (m)	Alt.(m)	Sub-Total
RESTAURANTE	1,00				= 1,00 UND
ENTRADA	1,00				= 1,00 UND
					2,00 UND

5.2.7 DISJUNTOR MONOPOLAR TIPO NEMA, CORRENTE NOMINAL DE 10 ATÉ 30A - FORNECIMENTO E INSTALAÇÃO.

	Quant. (Und)	Comp.(m)	Larg. (m)	Alt.(m)	Sub-Total
20 A	2,00				= 2,00 UND
15 A	4,00				= 4,00 UND
					6,00 UND

5.3 ESQUADRIAS

5.3.1 REMOÇÃO DE PORTAS, DE FORMA MANUAL, SEM REAPROVEITAMENTO.

	Quant. (Und)	Comp.(m)	Larg. (m)	Alt.(m)	Sub-Total
RESTAURANTE	2,00	0,80		2,10	= 3,36 M2
					3,36 M2

5.3.2 REMOÇÃO DE JANELAS, DE FORMA MANUAL, SEM REAPROVEITAMENTO.

	Quant. (Und)	Comp.(m)	Larg. (m)	Alt.(m)	Sub-Total
RESTAURANTE	1,00	1,50		1,10	= 1,65 M2
					1,65 M2

5.3.3 PORTA MADEIRA 1A, DE ABRIR OU CORRER, COMPLETA, INCLUSO GUARNIÇÕES, ALIZAR, ADUELA E FERRAGENS

	Quant. (Und)	Comp.(m)	Larg. (m)	Alt.(m)	Sub-Total
RESTAURANTE	2,00	0,80		2,10	= 3,36 M2
					3,36 M2

5.3.4 JANELA DE MADEIRA ALMOFADADA, DE ABRIR, INCLUSAS GUARNICOES SEM FERRAGENS

	Quant. (Und)	Comp.(m)	Larg. (m)	Alt.(m)	Sub-Total
RESTAURANTE	1,00	1,50		1,10	= 1,65 M2
					1,65 M2

MÉMEMORIA DE CÁLCULO

5.3.5 PINTURA ESMALTE ACETINADO EM MADEIRA, DUAS DEMAOS

	Quant. (Und)	Quant. (face)	Comp.(m)	Alt.(m)	Sub-Total
<u>PORTAS</u>					
RESTAURANTE	2,00	2,00	0,80	2,10	= 6,72 M2
<u>JANELAS</u>					
RESTAURANTE	1,00	2,00	1,50	1,10	= 3,30 M2
					10,02 M2

5.4 REVESTIMENTO

5.4.1 REPARO EM PEDRA ARDOSIA ASSENTADO SOBRE ARGAMASSA COLANTE REJUNTADO COM CIMENTO COMUM

	Quant. (und)	Comp.(m)	Larg. (m)	Alt.(m)	Sub-Total
FACHADA EXTERNA	30,00	0,40	0,20		= 2,40 M2
					2,40 M2

5.4.2 REPARO EM REVESTIMENTO CERÂMICO INTERNO 10X10 NA COR CONFORME A EXISTENTE.

	Quant. (und)	Comp.(m)	Larg. (m)	Alt.(m)	Sub-Total
RESTAURANTE	100,00	0,10	0,10		= 1,00 M2
					1,00 M2

5.4.3 BANCADA DE GRANITO CINZA POLIDO PARA PIA DE COZINHA - FORNECIMENTO E INSTALAÇÃO.

	Quant. (und)	Comp.(m)	Larg. (m)	Alt.(m)	Sub-Total
RESTAURANTE - INTERNO	1,00	2,00	0,60		= 1,20 M2
RESTAURANTE - EXTERNO	1,00	2,00	0,50		= 1,00 M2
					2,20 M2

5.5 COBERTURA

5.5.1 REMOÇÃO DE TELHAS, DE FIBROCIMENTO, METÁLICA E CERÂMICA, DE FORMA MANUAL, SEM REAPROVEITAMENTO.

	Quant. (und)	Comp.(m)	Larg. (m)	Alt.(m)	Sub-Total
FACHADA EXTERNA	1,00	5,00	5,00		= 25,00 M2
					25,00 M2

5.5.2 TELHAMENTO COM TELHA CERÂMICA CAPA-CANAL, TIPO COLONIAL, COM MAIS DE 2 ÁGUAS, INCLUSO TRANSPORTE VERTICAL.

	Quant. (und)	Comp.(m)	Larg. (m)	Alt.(m)	Sub-Total
FACHADA EXTERNA	1,00	5,00	5,00		= 25,00 M2
					25,00 M2

6. CALÇADA DA QUADRA, REPARO EM PISO DE PASSEIO E PISO TÁTIL

6.1 CALÇADA DA QUADRA

6.1.1 LIMPEZA MANUAL DE VEGETAÇÃO EM TERRENO COM ENXADA

	Quant. (und)	Comp.(m)	Larg. (m)	Alt.(m)	Sub-Total
QUADRA SOCIETY	1,00	47,00	0,93		= 43,87 M2
					43,87 M2

6.1.2 ESCAVAÇÃO MANUAL DE VALA COM PROFUNDIDADE MENOR OU IGUAL A 1,30 M.

	Quant. (und)	Comp.(m)	Larg. (m)	Alt.(m)	Sub-Total
QUADRA SOCIETY	1,00	0,93	0,30	0,25	= 0,07 M3
					0,07 M3

6.1.3 LASTRO DE CONCRETO MAGRO, APLICADO EM PISOS OU RADIERS, ESPESSURA DE 3 CM.

	Quant. (und)	Comp.(m)	Larg. (m)	Alt.(m)	Sub-Total
QUADRA SOCIETY	1,00	0,93	0,30		= 0,28 M2
					0,28 M2

6.1.4 ALVENARIA DE VEDAÇÃO DE BLOCOS CERÂMICOS FURADOS NA VERTICAL DE 19X19X39CM (ESPESSURA 19CM) DE PAREDES COM ÁREA LÍQUIDA MENOR QUE 6M² SEM VÃOS E ARGAMASSA DE ASSENTAMENTO COM PREPARO EM BETONEIRA.

	Quant. (und)	Comp.(m)	Larg. (m)	Alt.(m)	Sub-Total
QUADRA SOCIETY	1,00	0,93		0,40	= 0,37 M2
					0,37 M2

6.1.5 EXECUÇÃO DE ATERRO COM SOLO ARENOSO

	Quant. (und)	Comp.(m)	Larg. (m)	Alt.(m)	Sub-Total
QUADRA SOCIETY	1,00	47,00	0,93	0,12	= 5,25 M3
					5,25 M3

6.1.6 LASTRO DE CONCRETO MAGRO, APLICADO EM PISOS OU RADIERS.

	Quant. (und)	Comp.(m)	Larg. (m)	Alt.(m)	Sub-Total
QUADRA SOCIETY	1,00	47,00	0,93	0,03	= 1,31 M3
					1,31 M3

6.1.7 EXECUÇÃO DE PASSEIO (CALÇADA) OU PISO DE CONCRETO COM CONCRETO MOLDADO IN LOCO, FEITO EM OBRA, ACABAMENTO CONVENCIONAL, NÃO ARMADO.

	Quant. (und)	Comp.(m)	Larg. (m)	Alt.(m)	Sub-Total
QUADRA SOCIETY	1,00	47,00	0,93	0,05	= 2,19 M3
					2,19 M3

6.1.8 PINTURA ACRÍLICA EM PISO CIMENTADO DUAS DEMAOS

	Quant. (und)	Comp.(m)	Larg. (m)	Alt.(m)	Sub-Total
QUADRA SOCIETY	1,00	47,00	0,93		= 43,71 M2
					43,71 M2

MEMÓRIA DE CÁLCULO

6.2 REPARO EM PISO DE PASSEIO

6.2.1 DEMOLIÇÃO DE PISO DE CONCRETO

	Quant. (und)	Comp.(m)	Larg. (m)	Alt.(m)	Sub-Total
TRECHO EM S	1,00	1,80	0,60	=	1,08 M2
	1,00	1,40	1,40	=	1,96 M2
	1,00	2,20	1,30	=	2,86 M2
	1,00	5,00	0,70	=	3,50 M2
	1,00	1,30	0,30	=	0,39 M2
	1,00	12,00	0,70	=	8,40 M2
	1,00	10,00	1,00	=	10,00 M2
	1,00	3,00	1,20	=	3,60 M2
	1,00	2,00	1,35	=	2,70 M2
	1,00	1,45	1,25	=	1,81 M2
RESTAURANTE	1,00	20,00	2,00	=	40,00 M2
	1,00	3,00	2,00	=	6,00 M2
	1,00	1,30	2,00	=	2,60 M2
					84,90 M2

6.2.2 ESCAVAÇÃO MANUAL DE VALA COM PROFUNDIDADE MENOR OU IGUAL A 1,30 M.

	Quant. (und)	Comp.(m)	Larg. (m)	Alt.(m)	Sub-Total
TRECHO EM S	1,00	1,80	0,30	0,25	= 0,14 M3
	1,00	1,40	0,30	0,25	= 0,11 M3
	1,00	2,20	0,30	0,25	= 0,17 M3
	1,00	5,00	0,30	0,25	= 0,38 M3
	1,00	1,30	0,30	0,25	= 0,10 M3
	1,00	12,00	0,30	0,25	= 0,90 M3
	1,00	10,00	0,30	0,25	= 0,75 M3
	1,00	3,00	0,30	0,25	= 0,23 M3
	1,00	2,00	0,30	0,25	= 0,15 M3
	1,00	1,45	0,30	0,25	= 0,11 M3
RESTAURANTE	1,00	20,00	0,30	0,25	= 1,50 M3
	1,00	3,00	0,30	0,25	= 0,23 M3
	1,00	1,30	0,30	0,25	= 0,10 M3
					4,83 M3

6.2.3 LASTRO DE CONCRETO MAGRO, APLICADO EM PISOS OU RADIERS, ESPESSURA DE 3 CM.

	Quant. (und)	Comp.(m)	Larg. (m)	Alt.(m)	Sub-Total
TRECHO EM S	1,00	1,80	0,30	=	0,54 M2
	1,00	1,40	0,30	=	0,42 M2
	1,00	2,20	0,30	=	0,66 M2
	1,00	5,00	0,30	=	1,50 M2
	1,00	1,30	0,30	=	0,39 M2
	1,00	12,00	0,30	=	3,60 M2
	1,00	10,00	0,30	=	3,00 M2
	1,00	3,00	0,30	=	0,90 M2
	1,00	2,00	0,30	=	0,60 M2
	1,00	1,45	0,30	=	0,44 M2
RESTAURANTE	1,00	20,00	0,30	=	6,00 M2
	1,00	3,00	0,30	=	0,90 M2
	1,00	1,30	0,30	=	0,39 M2
					19,34 M2

6.2.4 ALVENARIA DE VEDAÇÃO DE BLOCOS CERÂMICOS FURADOS NA VERTICAL DE 19X19X39CM (ESPESSURA 19CM) DE PAREDES COM ÁREA LÍQUIDA MENOR QUE 6M² SEM VÁOS E ARGAMASSA DE ASSENTAMENTO COM PREPARO EM BETONEIRA.

	Quant. (und)	Comp.(m)	Larg. (m)	Alt.(m)	Sub-Total
TRECHO EM S	1,00	1,80		0,40	= 0,72 M2
	1,00	1,40		0,40	= 0,56 M2
	1,00	2,20		0,40	= 0,88 M2
	1,00	5,00		0,40	= 2,00 M2
	1,00	1,30		0,40	= 0,52 M2
	1,00	12,00		0,40	= 4,80 M2
	1,00	10,00		0,40	= 4,00 M2
	1,00	3,00		0,40	= 1,20 M2
	1,00	2,00		0,40	= 0,80 M2
	1,00	1,45		0,40	= 0,58 M2
RESTAURANTE	1,00	20,00		0,70	= 14,00 M2
	1,00	3,00		0,70	= 2,10 M2
	1,00	1,30		0,70	= 0,91 M2
					33,07 M2

6.2.5 EXECUÇÃO DE ATERRO COM SOLO ARENOSO

	Quant. (und)	Comp.(m)	Larg. (m)	Alt.(m)	Sub-Total
TRECHO EM S	1,00	1,80	0,60	0,12	= 0,13 M3
	1,00	1,40	1,40	0,12	= 0,24 M3
	1,00	2,20	2,20	0,12	= 0,58 M3
	1,00	5,00	1,30	0,12	= 0,78 M3
	1,00	1,30	0,70	0,12	= 0,11 M3
	1,00	12,00	0,30	0,12	= 0,43 M3
	1,00	10,00	0,70	0,12	= 0,84 M3
	1,00	3,00	1,00	0,12	= 0,36 M3
	1,00	2,00	1,35	0,12	= 0,32 M3
	1,00	1,45	1,25	0,12	= 0,22 M3
RESTAURANTE	1,00	20,00	2,00	0,42	= 16,80 M3
	1,00	3,00	2,00	0,42	= 2,52 M3
	1,00	1,30	2,00	0,42	= 1,09 M3
					24,42 M3

6.2.6 LASTRO DE CONCRETO MAGRO, APLICADO EM PISOS OU RADIERS.

	Quant. (und)	Comp.(m)	Larg. (m)	Alt.(m)	Sub-Total
TRECHO EM S	1,00	1,80	0,60	0,03	= 0,03 M3
	1,00	1,40	1,40	0,03	= 0,06 M3
	1,00	2,20	2,20	0,03	= 0,15 M3

MEMÓRIA DE CÁLCULO

		1,00	5,00	1,30	0,03	=	0,20	M3
		1,00	1,30	0,70	0,03	=	0,03	M3
		1,00	12,00	0,30	0,03	=	0,11	M3
		1,00	10,00	0,70	0,03	=	0,21	M3
		1,00	3,00	1,00	0,03	=	0,09	M3
		1,00	2,00	1,35	0,03	=	0,08	M3
		1,00	1,45	1,25	0,03	=	0,05	M3
RESTAURANTE		1,00	20,00	2,00	0,03	=	1,20	M3
		1,00	3,00	2,00	0,03	=	0,18	M3
		1,00	1,30	2,00	0,03	=	0,08	M3
							2,46	M3

6.2.7 EXECUÇÃO DE PASSEIO (CALÇADA) OU PISO DE CONCRETO COM CONCRETO MOLDADO IN LOCO, FEITO EM OBRA, ACABAMENTO CONVENCIONAL, NAO ARMADO.

		Quant. (und)	Comp.(m)	Larg. (m)	Alt.(m)		Sub-Total	
TRECHO EM S/CIRCULO		1,00	1,80	0,60	0,05	=	0,05	M3
		1,00	1,40	1,40	0,05	=	0,10	M3
		1,00	2,20	2,20	0,05	=	0,24	M3
		1,00	5,00	1,30	0,05	=	0,33	M3
		1,00	1,30	0,70	0,05	=	0,05	M3
		1,00	12,00	0,30	0,05	=	0,18	M3
		1,00	10,00	0,70	0,05	=	0,35	M3
		1,00	3,00	1,00	0,05	=	0,15	M3
		1,00	2,00	1,35	0,05	=	0,14	M3
		1,00	1,45	1,25	0,05	=	0,09	M3
RESTAURANTE		1,00	20,00	2,00	0,05	=	2,00	M3
		1,00	3,00	2,00	0,05	=	0,30	M3
		1,00	1,30	2,00	0,05	=	0,13	M3
							4,10	M3

6.3 PISO TÁTIL

6.3.1 PISO TÁTIL DE ALERTA E/OU DIRECIONAL DE CONCRETO COLORIDO, DIMENSAO 25 X 25 CM

		Quant. (und)	Comp.(m)	Larg. (m)	Alt.(m)		Sub-Total	
REPARO		200,00	0,25	0,25		=	12,50	M2
							12,50	M2

7. CASA PROVISORIA DE GATOS

7.1 CASA PROVISORIA

7.1.1 LIMPEZA MANUAL DE VEGETAÇÃO EM TERRENO COM ENXADA

		Quant. (und)	Comp.(m)	Larg. (m)	Alt.(m)		Sub-Total	
CASA DO GATO		1,00	1,00	1,50		=	1,50	M2
CAIXA DE AREIA		1,00	0,70	1,50		=	1,05	M2
							2,55	M2

7.1.2 ESCAVAÇÃO MANUAL DE VALA COM PROFUNDIDADE MENOR OU IGUAL A 1,30 M.

		Quant. (und)	Comp.(m)	Larg. (m)	Alt.(m)		Sub-Total	
CASA DO GATO		1,00	1,00	0,35	0,25	=	0,09	M3
		1,00	1,50	0,35	0,25	=	0,13	M3
		1,00	1,00	0,35	0,25	=	0,09	M3
		1,00	1,50	0,35	0,25	=	0,13	M3
CAIXA DE AREIA		1,00	0,70	0,35	0,25	=	0,06	M3
		1,00	1,50	0,35	0,25	=	0,13	M3
		1,00	0,70	0,35	0,25	=	0,06	M3
							0,69	M3

7.1.3 LASTRO DE CONCRETO MAGRO, APLICADO EM PISOS OU RADIERS, ESPESSURA DE 3 CM.

		Quant. (und)	Comp.(m)	Larg. (m)	Alt.(m)		Sub-Total	
CASA DO GATO		1,00	1,00	0,35		=	0,35	M2
		1,00	1,50	0,35		=	0,53	M2
		1,00	1,00	0,35		=	0,35	M2
		1,00	1,50	0,35		=	0,53	M2
CAIXA DE AREIA		1,00	0,70	0,35		=	0,25	M2
		1,00	1,50	0,35		=	0,53	M2
		1,00	0,70	0,35		=	0,25	M2
							2,77	M2

7.1.4 ALVENARIA DE VEDAÇÃO DE BLOCOS CERÂMICOS FURADOS NA VERTICAL DE 19X19X39CM (ESPESSURA 19CM) DE PAREDES COM ÁREA LÍQUIDA MENOR QUE 6M² SEM VÃOS E ARGAMASSA DE ASSENTAMENTO COM PREPARO EM BETONEIRA.

		Quant. (und)	Comp.(m)	Larg. (m)	Alt.(m)		Sub-Total	
CASA DO GATO		1,00	1,00		0,50	=	0,50	M2
		1,00	1,50		0,50	=	0,75	M2
		1,00	1,00		0,50	=	0,50	M2
		1,00	1,50		0,50	=	0,75	M2
CAIXA DE AREIA		1,00	0,70		0,50	=	0,35	M2
		1,00	1,50		0,50	=	0,75	M2
		1,00	0,70		0,50	=	0,35	M2
							3,95	M2

7.1.5 EXECUÇÃO DE ATERRO COM SOLO ARENOSO

		Quant. (und)	Comp.(m)	Larg. (m)	Alt.(m)		Sub-Total	
CASA DO GATO		1,00	1,00	1,50	0,22	=	0,33	M3
CAIXA DE AREIA		1,00	0,70	1,50	0,22	=	0,23	M3
							0,56	M3

7.1.6 ALVENARIA DE VEDAÇÃO DE BLOCOS CERÂMICOS FURADOS NA VERTICAL DE 9X19X39CM (ESPESSURA 9CM) DE PAREDES COM ÁREA LÍQUIDA MAIOR OU IGUAL A 6M² SEM VÃOS E ARGAMASSA DE ASSENTAMENTO COM PREPARO EM BETONEIRA.

		Quant. (und)	Comp.(m)	Larg. (m)	Alt.(m)		Sub-Total	
CASA DO GATO		1,00	1,50		0,60	=	0,90	M2
Entrada		-1,00	0,70		0,40	=	-0,28	M2

MEMÓRIA DE CÁLCULO

	1,00	1,50	0,80	=	1,20	M2
Saída para a caixa de areia	-1,00	0,50	0,40	=	-0,20	M2
	1,00	1,00	0,70	=	0,70	M2
	1,00	1,00	0,70	=	0,70	M2
					3,02	M2

7.1.7 CHAPISCO APLICADO EM ALVENARIAS E ESTRUTURAS DE CONCRETO INTERNAS, COM COLHER DE PEDREIRO. ARGAMASSA TRAÇO 1:3 COM PREPARO MANUAL.

	Quant. (und)	Comp.(m)	Larg. (m)	Alt.(m)	Sub-Total	
CASA DO GATO	2,00	1,50	0,60	=	1,80 M2	
Entrada	-2,00	0,70	0,40	=	-0,56 M2	
	2,00	1,50	0,80	=	2,40 M2	
Saída para a caixa de areia	-2,00	0,50	0,40	=	-0,40 M2	
	2,00	1,00	0,70	=	1,40 M2	
	2,00	1,00	0,70	=	1,40 M2	
					6,04	M2

7.1.8 MASSA ÚNICA, PARA RECEBIMENTO DE PINTURA, EM ARGAMASSA TRAÇO 1:2:8, PREPARO MECÂNICO COM BETONEIRA 400L, APLICADA MANUALMENTE EM FACES INTERNAS DE PAREDES, ESPESSURA DE 20MM, COM EXECUÇÃO DE TALISCAS, INCLUSIVE CAPIAÇO..

	Quant. (und)	Comp.(m)	Larg. (m)	Alt.(m)	Sub-Total	
CASA DO GATO	2,00	1,50	0,60	=	1,80 M2	
Entrada	-2,00	0,70	0,40	=	-0,56 M2	
	2,00	1,50	0,80	=	2,40 M2	
Saída para a caixa de areia	-2,00	0,50	0,40	=	-0,40 M2	
	2,00	1,00	0,70	=	1,40 M2	
	2,00	1,00	0,70	=	1,40 M2	
					6,04	M2

7.1.9 APLICAÇÃO DE FUNDO SELADOR ACRILICO EM PAREDES, UMA DEMÃO.

	Quant. (und)	Comp.(m)	Larg. (m)	Alt.(m)	Sub-Total	
CASA DO GATO	2,00	1,50	0,60	=	1,80 M2	
Entrada	-2,00	0,70	0,40	=	-0,56 M2	
	2,00	1,50	0,80	=	2,40 M2	
Saída para a caixa de areia	-2,00	0,50	0,40	=	-0,40 M2	
	2,00	1,00	0,70	=	1,40 M2	
	2,00	1,00	0,70	=	1,40 M2	
					6,04	M2

7.1.10 APLICAÇÃO MANUAL DE PINTURA COM TINTA LÁTEX ACRILICA EM PAREDES, DUAS DEMAÇOS.

	Quant. (und)	Comp.(m)	Larg. (m)	Alt.(m)	Sub-Total	
CASA DO GATO	2,00	1,50	0,60	=	1,80 M2	
Entrada	-2,00	0,70	0,40	=	-0,56 M2	
	2,00	1,50	0,80	=	2,40 M2	
Saída para a caixa de areia	-2,00	0,50	0,40	=	-0,40 M2	
	2,00	1,00	0,70	=	1,40 M2	
	2,00	1,00	0,70	=	1,40 M2	
					6,04	M2

7.1.11 LASTRO DE CONCRETO MAGRO, APLICADO EM PISOS OU RADIERS.

	Quant. (und)	Comp.(m)	Larg. (m)	Alt.(m)	Sub-Total	
CASA DO GATO	1,00	1,00	1,50	=	0,05 M3	
					0,05	M3

7.1.12 REGULARIZAÇÃO/CONTRAPISO EM ARGAMASSA TRAÇO 1:4 (CIMENTO E AREIA), PREPARO MECÂNICO COM BETONEIRA 400 L, APLICADO EM ÁREAS SECAS SOBRE LAJE, ADERIDO, ESPESSURA 3CM.

	Quant. (und)	Comp.(m)	Larg. (m)	Alt.(m)	Sub-Total	
CASA DO GATO	1,00	1,00	1,50	=	1,50 M2	
					1,50	M2

7.1.13 TRAMA DE MADEIRA COMPOSTA POR RIPAS, CAIBROS E TERÇAS PARA TELHADOS DE ATÉ 2 ÁGUAS PARA TELHA CERÂMICA CAPA-CANAL, INCLUSO TRANSPORTE VERTICAL.

	Quant. (und)	Comp.(m)	Larg. (m)	Alt.(m)	Sub-Total	
CASA DO GATO	1,00	1,30	1,50	=	1,95 M2	
					1,95	M2

7.1.14 TELHAMENTO COM TELHA CERÂMICA CAPA-CANAL, TIPO COLONIAL, COM ATÉ 2 ÁGUAS, INCLUSO TRANSPORTE VERTICAL.

	Quant. (und)	Comp.(m)	Larg. (m)	Alt.(m)	Sub-Total	
CASA DO GATO	1,00	1,30	1,50	=	1,95 M2	
					1,95	M2

8. ILUMINAÇÃO DA QUADRA

8.1 ALIMENTAÇÃO

8.1.1 ESCAVAÇÃO MANUAL DE VALA COM PROFUNDIDADE MENOR OU IGUAL A 1,30 M.

	Quant. (und)	Comp.(m)	Larg. (m)	Alt.(m)	Sub-Total	
	1,00	60,00	0,20	=	2,40 M3	
					2,40	M3

8.1.2 ELETRODUTO RIGIDO ROSCAVEL, PVC, DN 40 MM (1 1/4"), PARA CIRCUITOS TERMINAIS - FORNECIMENTO E INSTALAÇÃO.

	Quant. (und)	Comp.(m)	Larg. (m)	Alt.(m)	Sub-Total	
CAIXA 1 - CAIXA 2	1,00	60,00		=	60,00 M	
					60,00	M

8.1.3 REATERRO MANUAL DE VALAS COM COMPACTAÇÃO MECANIZADA.

	Quant. (und)	Comp.(m)	Larg. (m)	Alt.(m)	Sub-Total	
VOLUME ESCAVADO				=	2,40 M3	
VOLUME DO ELETRODUTO				=	-0,26 M3	
					2,14	M3

MÉMORIA DE CÁLCULO

8.1.4	CABO DE COBRE FLEXÍVEL ISOLADO, 10 MM ² , ANTI-CHAMA 0,6/1,0 KV, PARA DISTRIBUIÇÃO - FORNECIMENTO E INSTALAÇÃO.																														
	<table border="0"> <thead> <tr> <th></th> <th>Quant. (und)</th> <th>Comp.(m)</th> <th>Larg. (m)</th> <th>Alt.(m)</th> <th>Sub-Total</th> </tr> </thead> <tbody> <tr> <td>CAIXA 1 - CAIXA 2</td> <td>4,00</td> <td>60,00</td> <td></td> <td></td> <td>= 240,00 M</td> </tr> <tr> <td>ATERRAMENTO DE QUADRO</td> <td>1,00</td> <td>2,00</td> <td></td> <td></td> <td>= 2,00 M</td> </tr> <tr> <td></td> <td></td> <td></td> <td></td> <td></td> <td>242,00 M</td> </tr> </tbody> </table>		Quant. (und)	Comp.(m)	Larg. (m)	Alt.(m)	Sub-Total	CAIXA 1 - CAIXA 2	4,00	60,00			= 240,00 M	ATERRAMENTO DE QUADRO	1,00	2,00			= 2,00 M						242,00 M						
	Quant. (und)	Comp.(m)	Larg. (m)	Alt.(m)	Sub-Total																										
CAIXA 1 - CAIXA 2	4,00	60,00			= 240,00 M																										
ATERRAMENTO DE QUADRO	1,00	2,00			= 2,00 M																										
					242,00 M																										
8.1.5	DISJUNTOR TRIPOLAR TIPO NEMA, CORRENTE NOMINAL DE 10 ATÉ 50A - FORNECIMENTO E INSTALAÇÃO.																														
	<table border="0"> <thead> <tr> <th></th> <th>Quant. (und)</th> <th>Comp.(m)</th> <th>Larg. (m)</th> <th>Alt.(m)</th> <th>Sub-Total</th> </tr> </thead> <tbody> <tr> <td>30 A</td> <td>1,00</td> <td></td> <td></td> <td></td> <td>= 1,00 UND</td> </tr> <tr> <td></td> <td></td> <td></td> <td></td> <td></td> <td>1,00 UND</td> </tr> </tbody> </table>		Quant. (und)	Comp.(m)	Larg. (m)	Alt.(m)	Sub-Total	30 A	1,00				= 1,00 UND						1,00 UND												
	Quant. (und)	Comp.(m)	Larg. (m)	Alt.(m)	Sub-Total																										
30 A	1,00				= 1,00 UND																										
					1,00 UND																										
8.1.6	DISJUNTOR MONOPOLAR TIPO NEMA, CORRENTE NOMINAL DE 10 ATÉ 30A - FORNECIMENTO E INSTALAÇÃO.																														
	<table border="0"> <thead> <tr> <th></th> <th>Quant. (und)</th> <th>Comp.(m)</th> <th>Larg. (m)</th> <th>Alt.(m)</th> <th>Sub-Total</th> </tr> </thead> <tbody> <tr> <td>30 A</td> <td>3,00</td> <td></td> <td></td> <td></td> <td>= 3,00 UND</td> </tr> <tr> <td></td> <td></td> <td></td> <td></td> <td></td> <td>3,00 UND</td> </tr> </tbody> </table>		Quant. (und)	Comp.(m)	Larg. (m)	Alt.(m)	Sub-Total	30 A	3,00				= 3,00 UND						3,00 UND												
	Quant. (und)	Comp.(m)	Larg. (m)	Alt.(m)	Sub-Total																										
30 A	3,00				= 3,00 UND																										
					3,00 UND																										
8.1.7	QUADRO DE DISTRIBUIÇÃO DE ENERGIA EM PVC, DE EMBUTIR, COM BARRAMENTO TRIFÁSICO, PARA 18 DISJUNTORES - FORNECIMENTO E INSTALAÇÃO.																														
	<table border="0"> <thead> <tr> <th></th> <th>Quant. (und)</th> <th>Comp.(m)</th> <th>Larg. (m)</th> <th>Alt.(m)</th> <th>Sub-Total</th> </tr> </thead> <tbody> <tr> <td>MURETA</td> <td>1,00</td> <td></td> <td></td> <td></td> <td>= 1,00 UND</td> </tr> <tr> <td></td> <td></td> <td></td> <td></td> <td></td> <td>1,00 UND</td> </tr> </tbody> </table>		Quant. (und)	Comp.(m)	Larg. (m)	Alt.(m)	Sub-Total	MURETA	1,00				= 1,00 UND						1,00 UND												
	Quant. (und)	Comp.(m)	Larg. (m)	Alt.(m)	Sub-Total																										
MURETA	1,00				= 1,00 UND																										
					1,00 UND																										
8.1.8	ESCAVAÇÃO MANUAL DE VALA COM PROFUNDIDADE MENOR OU IGUAL A 1,30 M.																														
	<table border="0"> <thead> <tr> <th></th> <th>Quant. (und)</th> <th>Comp.(m)</th> <th>Larg. (m)</th> <th>Alt.(m)</th> <th>Sub-Total</th> </tr> </thead> <tbody> <tr> <td>MURETA</td> <td>1,00</td> <td>1,20</td> <td>0,30</td> <td>0,20</td> <td>= 0,07 M3</td> </tr> <tr> <td></td> <td></td> <td></td> <td></td> <td></td> <td>0,07 M3</td> </tr> </tbody> </table>		Quant. (und)	Comp.(m)	Larg. (m)	Alt.(m)	Sub-Total	MURETA	1,00	1,20	0,30	0,20	= 0,07 M3						0,07 M3												
	Quant. (und)	Comp.(m)	Larg. (m)	Alt.(m)	Sub-Total																										
MURETA	1,00	1,20	0,30	0,20	= 0,07 M3																										
					0,07 M3																										
8.1.9	LASTRO DE CONCRETO MAGRO, APLICADO EM PISOS OU RADIERS, ESPESSURA DE 3 CM.																														
	<table border="0"> <thead> <tr> <th></th> <th>Quant. (und)</th> <th>Comp.(m)</th> <th>Larg. (m)</th> <th>Alt.(m)</th> <th>Sub-Total</th> </tr> </thead> <tbody> <tr> <td>MURETA</td> <td>1,00</td> <td>1,20</td> <td>0,30</td> <td></td> <td>= 0,36 M2</td> </tr> <tr> <td></td> <td></td> <td></td> <td></td> <td></td> <td>0,36 M2</td> </tr> </tbody> </table>		Quant. (und)	Comp.(m)	Larg. (m)	Alt.(m)	Sub-Total	MURETA	1,00	1,20	0,30		= 0,36 M2						0,36 M2												
	Quant. (und)	Comp.(m)	Larg. (m)	Alt.(m)	Sub-Total																										
MURETA	1,00	1,20	0,30		= 0,36 M2																										
					0,36 M2																										
8.1.10	ALVENARIA DE VEDAÇÃO DE BLOCOS CERÂMICOS FURADOS NA VERTICAL DE 19X19X39CM (ESPESSURA 19CM) DE PAREDES COM ÁREA LÍQUIDA MENOR QUE 6M ² SEM VÃOS E ARGAMASSA DE ASSENTAMENTO COM PREPARO EM BETONEIRA.																														
	<table border="0"> <thead> <tr> <th></th> <th>Quant. (und)</th> <th>Comp.(m)</th> <th>Larg. (m)</th> <th>Alt.(m)</th> <th>Sub-Total</th> </tr> </thead> <tbody> <tr> <td>MURETA</td> <td>1,00</td> <td>1,20</td> <td></td> <td>1,50</td> <td>= 1,80 M2</td> </tr> <tr> <td></td> <td></td> <td></td> <td></td> <td></td> <td>1,80 M2</td> </tr> </tbody> </table>		Quant. (und)	Comp.(m)	Larg. (m)	Alt.(m)	Sub-Total	MURETA	1,00	1,20		1,50	= 1,80 M2						1,80 M2												
	Quant. (und)	Comp.(m)	Larg. (m)	Alt.(m)	Sub-Total																										
MURETA	1,00	1,20		1,50	= 1,80 M2																										
					1,80 M2																										
8.1.11	CHAPISCO APLICADO EM ALVENARIAS E ESTRUTURAS DE CONCRETO INTERNAS, COM COLHER DE PEDREIRO. ARGAMASSA TRAÇO 1:3 COM PREPARO MANUAL.																														
	<table border="0"> <thead> <tr> <th></th> <th>Quant. (und)</th> <th>Comp.(m)</th> <th>Larg. (m)</th> <th>Alt.(m)</th> <th>Sub-Total</th> </tr> </thead> <tbody> <tr> <td>MURETA</td> <td>2,00</td> <td>1,20</td> <td></td> <td>1,20</td> <td>= 2,88 M2</td> </tr> <tr> <td></td> <td>2,00</td> <td>1,20</td> <td></td> <td>0,20</td> <td>= 0,48 M2</td> </tr> <tr> <td></td> <td>1,00</td> <td>1,20</td> <td></td> <td>0,20</td> <td>= 0,24 M2</td> </tr> <tr> <td></td> <td></td> <td></td> <td></td> <td></td> <td>3,60 M2</td> </tr> </tbody> </table>		Quant. (und)	Comp.(m)	Larg. (m)	Alt.(m)	Sub-Total	MURETA	2,00	1,20		1,20	= 2,88 M2		2,00	1,20		0,20	= 0,48 M2		1,00	1,20		0,20	= 0,24 M2						3,60 M2
	Quant. (und)	Comp.(m)	Larg. (m)	Alt.(m)	Sub-Total																										
MURETA	2,00	1,20		1,20	= 2,88 M2																										
	2,00	1,20		0,20	= 0,48 M2																										
	1,00	1,20		0,20	= 0,24 M2																										
					3,60 M2																										
8.1.12	MASSA ÚNICA, PARA RECEBIMENTO DE PINTURA, EM ARGAMASSA TRAÇO 1:2:8, PREPARO MECÂNICO COM BETONEIRA 400L, APLICADA MANUALMENTE EM FACES INTERNAS DE PAREDES, ESPESSURA DE 20MM, COM EXECUÇÃO DE TALISCAS, INCLUSIVE CAPIAÇO.																														
	<table border="0"> <thead> <tr> <th></th> <th>Quant. (und)</th> <th>Comp.(m)</th> <th>Larg. (m)</th> <th>Alt.(m)</th> <th>Sub-Total</th> </tr> </thead> <tbody> <tr> <td>MURETA</td> <td>2,00</td> <td>1,20</td> <td></td> <td>1,20</td> <td>= 2,88 M2</td> </tr> <tr> <td></td> <td>2,00</td> <td>1,20</td> <td></td> <td>0,20</td> <td>= 0,48 M2</td> </tr> <tr> <td></td> <td>1,00</td> <td>1,20</td> <td></td> <td>0,20</td> <td>= 0,24 M2</td> </tr> <tr> <td></td> <td></td> <td></td> <td></td> <td></td> <td>3,60 M2</td> </tr> </tbody> </table>		Quant. (und)	Comp.(m)	Larg. (m)	Alt.(m)	Sub-Total	MURETA	2,00	1,20		1,20	= 2,88 M2		2,00	1,20		0,20	= 0,48 M2		1,00	1,20		0,20	= 0,24 M2						3,60 M2
	Quant. (und)	Comp.(m)	Larg. (m)	Alt.(m)	Sub-Total																										
MURETA	2,00	1,20		1,20	= 2,88 M2																										
	2,00	1,20		0,20	= 0,48 M2																										
	1,00	1,20		0,20	= 0,24 M2																										
					3,60 M2																										
8.1.13	APLICAÇÃO DE FUNDO SELADOR ACRÍLICO EM PAREDES, UMA DEMÃO.																														
	<table border="0"> <thead> <tr> <th></th> <th>Quant. (und)</th> <th>Comp.(m)</th> <th>Larg. (m)</th> <th>Alt.(m)</th> <th>Sub-Total</th> </tr> </thead> <tbody> <tr> <td>MURETA</td> <td>2,00</td> <td>1,20</td> <td></td> <td>1,20</td> <td>= 2,88 M2</td> </tr> <tr> <td></td> <td>2,00</td> <td>1,20</td> <td></td> <td>0,20</td> <td>= 0,48 M2</td> </tr> <tr> <td></td> <td>1,00</td> <td>1,20</td> <td></td> <td>0,20</td> <td>= 0,24 M2</td> </tr> <tr> <td></td> <td></td> <td></td> <td></td> <td></td> <td>3,60 M2</td> </tr> </tbody> </table>		Quant. (und)	Comp.(m)	Larg. (m)	Alt.(m)	Sub-Total	MURETA	2,00	1,20		1,20	= 2,88 M2		2,00	1,20		0,20	= 0,48 M2		1,00	1,20		0,20	= 0,24 M2						3,60 M2
	Quant. (und)	Comp.(m)	Larg. (m)	Alt.(m)	Sub-Total																										
MURETA	2,00	1,20		1,20	= 2,88 M2																										
	2,00	1,20		0,20	= 0,48 M2																										
	1,00	1,20		0,20	= 0,24 M2																										
					3,60 M2																										
8.1.14	APLICAÇÃO MANUAL DE PINTURA COM TINTA LÁTEX ACRÍLICO EM PAREDES, DUAS DEMÃOS.																														
	<table border="0"> <thead> <tr> <th></th> <th>Quant. (und)</th> <th>Comp.(m)</th> <th>Larg. (m)</th> <th>Alt.(m)</th> <th>Sub-Total</th> </tr> </thead> <tbody> <tr> <td>MURETA</td> <td>2,00</td> <td>1,20</td> <td></td> <td>1,20</td> <td>= 2,88 M2</td> </tr> <tr> <td></td> <td>2,00</td> <td>1,20</td> <td></td> <td>0,20</td> <td>= 0,48 M2</td> </tr> <tr> <td></td> <td>1,00</td> <td>1,20</td> <td></td> <td>0,20</td> <td>= 0,24 M2</td> </tr> <tr> <td></td> <td></td> <td></td> <td></td> <td></td> <td>3,60 M2</td> </tr> </tbody> </table>		Quant. (und)	Comp.(m)	Larg. (m)	Alt.(m)	Sub-Total	MURETA	2,00	1,20		1,20	= 2,88 M2		2,00	1,20		0,20	= 0,48 M2		1,00	1,20		0,20	= 0,24 M2						3,60 M2
	Quant. (und)	Comp.(m)	Larg. (m)	Alt.(m)	Sub-Total																										
MURETA	2,00	1,20		1,20	= 2,88 M2																										
	2,00	1,20		0,20	= 0,48 M2																										
	1,00	1,20		0,20	= 0,24 M2																										
					3,60 M2																										
8.1.15	#REF!																														
	<table border="0"> <thead> <tr> <th></th> <th>Quant. (und)</th> <th>Comp.(m)</th> <th>Larg. (m)</th> <th>Alt.(m)</th> <th>Sub-Total</th> </tr> </thead> <tbody> <tr> <td>CAIXA 1 - CAIXA 2</td> <td>2,00</td> <td></td> <td></td> <td></td> <td>= 2,00 UND</td> </tr> <tr> <td></td> <td></td> <td></td> <td></td> <td></td> <td>2,00 UND</td> </tr> </tbody> </table>		Quant. (und)	Comp.(m)	Larg. (m)	Alt.(m)	Sub-Total	CAIXA 1 - CAIXA 2	2,00				= 2,00 UND						2,00 UND												
	Quant. (und)	Comp.(m)	Larg. (m)	Alt.(m)	Sub-Total																										
CAIXA 1 - CAIXA 2	2,00				= 2,00 UND																										
					2,00 UND																										
8.2	ATERRAMENTO																														
8.2.1	HASTE DE ATERRAMENTO 5/8 PARA SPDA COM CONECTOR - FORNECIMENTO E INSTALAÇÃO.																														
	<table border="0"> <thead> <tr> <th></th> <th>Quant. (und)</th> <th>Comp.(m)</th> <th>Larg. (m)</th> <th>Alt.(m)</th> <th>Sub-Total</th> </tr> </thead> <tbody> <tr> <td>MALHA</td> <td>6,00</td> <td></td> <td></td> <td></td> <td>= 6,00 UND</td> </tr> <tr> <td></td> <td></td> <td></td> <td></td> <td></td> <td>6,00 UND</td> </tr> </tbody> </table>		Quant. (und)	Comp.(m)	Larg. (m)	Alt.(m)	Sub-Total	MALHA	6,00				= 6,00 UND						6,00 UND												
	Quant. (und)	Comp.(m)	Larg. (m)	Alt.(m)	Sub-Total																										
MALHA	6,00				= 6,00 UND																										
					6,00 UND																										
8.2.2	CAIXA DE INSPEÇÃO PARA ATERRAMENTO, CIRCULAR, EM POLIETILENO, DIÂMETRO INTERNO = 0,3 M.																														
	<table border="0"> <thead> <tr> <th></th> <th>Quant. (und)</th> <th>Comp.(m)</th> <th>Larg. (m)</th> <th>Alt.(m)</th> <th>Sub-Total</th> </tr> </thead> <tbody> <tr> <td></td> <td>1,00</td> <td></td> <td></td> <td></td> <td>= 1,00 UND</td> </tr> <tr> <td></td> <td>1,00</td> <td></td> <td></td> <td></td> <td>= 1,00 UND</td> </tr> </tbody> </table>		Quant. (und)	Comp.(m)	Larg. (m)	Alt.(m)	Sub-Total		1,00				= 1,00 UND		1,00				= 1,00 UND												
	Quant. (und)	Comp.(m)	Larg. (m)	Alt.(m)	Sub-Total																										
	1,00				= 1,00 UND																										
	1,00				= 1,00 UND																										

MÉMEMORIA DE CÁLCULO

1,00	=	1,00	UND
1,00	=	1,00	UND
1,00	=	1,00	UND
1,00	=	1,00	UND
<u>6,00</u>		<u>6,00</u>	<u>UND</u>

8.2.3 CABO DE COBRE FLEXIVEL ISOLADO, 10 MM², ANTI-CHAMA 0,6/1,0 KV, PARA DISTRIBUIÇÃO - FORNECIMENTO E INSTALAÇÃO.

	Quant. (und)	Comp.(m)	Larg. (m)	Alt.(m)	Sub-Total
MALHA	1,00	6,00			= 6,00 M
					<u>6,00 M</u>

8.3 DISTRIBUIÇÃO

8.3.1 ELETRODUTO DE AÇO GALVANIZADO, CLASSE SEMI PESADO, DN 40 MM (1 1/2), APARENTE, INSTALADO EM TETO - FORNECIMENTO E INSTALAÇÃO.

	Quant. (und)	Comp.(m)	Larg. (m)	Alt.(m)	Sub-Total
CAIXA 1 - CAIXA 1	1,00	8,00			= 8,00 M
CAIXA 1 - CAIXA 2	1,00	7,00			= 7,00 M
					<u>15,00 M</u>

8.3.2 CABO MULTIPOLAR DE COBRE, FLEXIVEL, CLASSE 4 OU 5, ISOLACAO EM HEPR, COBERTURA EM PVC-ST2, ANTICHAMA BWF-B, 0,6/1 KV, 2 CONDUTORES DE 4 MM2

	Quant. (und)	Comp.(m)	Larg. (m)	Alt.(m)	Sub-Total
	1,00	290,00			= 290,00 M
					<u>290,00 M</u>

8.4 EQUIPAMENTOS

8.4.1 REFLETOR EM LED 300W HOLOFOTE IP 66 BIVOLT BLINDADO LUZ FORTE A PROVA D'ÁGUA.

	Quant. (und)	Comp.(m)	Larg. (m)	Alt.(m)	Sub-Total
	50,00				= 50,00 UND
					<u>50,00 UND</u>

Santa Cruz/RN, 18 de maio de 2021

 Matheus Galvão Peixoto Guedes
 Engenheiro Civil - CREA 2117133827



Obra: SERVIÇOS COMPLEMENTARES DA REFORMA DO PARQUE ECOLÓGICO DE SANTA CRUZ/RN
Município: SANTA CRUZ / RN
Endereço: AVENIDA TRAIRI, S/N, CONJ. CÔNEGO MONTE - SANTA CRUZ/RN

BASE SINAPI: Março/2021 - Normal

COMPOSIÇÃO DE PREÇO UNITÁRIO

Item	Código SINAPI	Descrição do serviço	Und.	Coeficiente	P. Unitário	Preço Total
COMPOSIÇÃO 01		PLACA DE OBRA EM CHAPA DE ALO GALVANIZADO, INCLUSIVE ESTRUTURA DE MADEIRA E FIXAÇÃO.				M2
1.1	I - 4417	SARRAFO DE MADEIRA NAO APARELHADA *2,5 X 7* CM, MACARANDUBA, ANGELIM OU EQUIVALENTE DA REGIAO	M	1,0000000	4,30	4,30
1.2	I - 4491	PONTALETE DE MADEIRA NAO APARELHADA *7,5 X 7,5* CM (3 X 3 ") PINUS, MISTA OU EQUIVALENTE DA REGIAO	M	4,0000000	12,42	49,68
1.3	I - 4813	PLACA DE OBRA (PARA CONSTRUCAO CIVIL) EM CHAPA GALVANIZADA *N. 22*, ADESIVADA, DE *2,0 X 1,125* M	M2	1,0000000	225,00	225,00
1.4	I - 5075	PREGO DE ACO POLIDO COM CABECA 18 X 30 (2 3/4 X 10)	KG	0,1100000	14,98	1,65
1.5	C - 88262	CARPINTEIRO DE FORMAS COM ENCARGOS COMPLEMENTARES	H	1,0000000	18,09	18,09
1.6	C - 88316	SERVENTE COM ENCARGOS COMPLEMENTARES	H	2,0000000	15,30	30,60
1.7	C - 94962	CONCRETO MAGRO PARA LASTRO, TRAÇO 1:4,5:4,5 (CIMENTO/ AREIA MÉDIA/ BRITA 1) - PREPARO MECÂNICO COM BETONEIRA 400 L.	M3	0,0100000	295,21	2,95
Custo Unitário sem BDI						332,27

Obs : Base de dados SINAPI nov/2019- Código 74209/001, onde foram mantidos os coeficientes da composição original, com valores retirados da planilha Sinapi RN 03/2021.

ITEM	CÓDIGOS:	DESCRIÇÃO	UND	COEFICIENTE	VALOR (R\$)	TOTAL (R\$)
COMPOSIÇÃO 02	-	IMPERMEABILIZACAO DE ESTRUTURAS ENTERRADAS, COM TINTA ASFALTICA, DUAS DEMAOS.	M2			
2.1	I - 7319	TINTA ASFALTICA IMPERMEABILIZANTE DISPERSA EM AGUA, PARA MATERIAIS CIMENTICIOS	L	0,4000000	R\$ 8,65	\$3,46
2.2	C - 88316	SERVENTE COM ENCARGOS COMPLEMENTARES	H	0,4000000	R\$ 15,30	\$6,12
Custo Unitário sem BDI						9,58

Obs : Base de dados SINAPI nov/2019- Código 74106/001, onde foram mantidos os coeficientes da composição original, com valores retirados da planilha Sinapi RN.

Item	Código SINAPI	Descrição do serviço	Und.	Coeficiente	P. Unitário	Preço Total
COMPOSIÇÃO 03		LINHA PARA ESTRUTURA DE MADEIRA APARELHADA 3" X 6" CM, MACARANDUBA, ANGELIM OU EQUIVALENTE DA REGIÃO.				M
3.1	PESQUISA	VIGA DE MADEIRA APARELHADA 3" X6" , MACARANDUBA, ANGELIM OU EQUIVALENTE DA REGIAO	M	1,0500000	55,35	58,12
3.2	C - 88262	CARPINTEIRO DE FORMAS COM ENCARGOS COMPLEMENTARES	H	0,1180000	18,09	2,13
3.3	C - 88239	AJUDANTE DE CARPINTEIRO COM ENCARGOS COMPLEMENTARES	H	0,0650000	15,21	0,99
Custo Unitário sem BDI						61,24

Obs : Base de dados SINAPI Out/2020- Código 92543, onde foram suprimidos os insumos "40568", "93291" e "93282". E o insumo "4425" foi substituído pelo "20211".

ITEM	CÓDIGOS:	DESCRIÇÃO	UND	COEFICIENTE	VALOR (R\$)	TOTAL (R\$)
COMPOSIÇÃO 04	-	PINTURA ESMALTE ACETINADO EM MADEIRA, DUAS DEMAOS	M2			
4.1	I - 3767	LIXA EM FOLHA PARA PAREDE OU MADEIRA, NUMERO 120 (COR VERMELHA)	UN	0,4000000	R\$ 0,43	\$0,17
4.2	I - 5318	SOLVENTE DILUENTE A BASE DE AGUARRAS	L	0,0400000	R\$ 13,77	\$0,55
4.3	I - 7311	TINTA ESMALTE SINTETICO PREMIUM ACETINADO	L	0,1600000	R\$ 21,09	\$3,37
4.4	C - 88310	PINTOR COM ENCARGOS COMPLEMENTARES	H	0,4000000	R\$ 20,06	\$8,02
4.5	C - 88316	SERVENTE COM ENCARGOS COMPLEMENTARES	H	0,2000000	R\$ 15,30	\$3,06
Custo Unitário sem BDI						\$15,18

Obs : Base de dados SINAPI Set/2019- Código 74145/001, onde foram mantidos os coeficientes da composição original, com valores retirados da planilha Sinapi RN 03/2021.

Item	Código	Descrição do serviço	Und.	Coeficiente	P. Unitário	Preço Total
COMPOSIÇÃO 05		PINTURA ESMALTE FOSCO, DUAS DEMAOS, SOBRE SUPERFICIE METALICA, INCLUSO UMA DEMAOS DE FUNDO ANTICORROSIVO. UTILIZACAO DE REVOLVER (AR-COMPRIMIDO).				M2
5.1	I - 3768	LIXA EM FOLHA PARA FERRO, NUMERO 150	UN	0,5500000	R\$ 1,83	1,01
5.2	I - 5320	REMOVEDOR DE TINTA OLEO/ESMALTE VERNIZ	L	0,0440000	R\$ 37,02	1,63
5.3	I - 7288	TINTA ESMALTE SINTETICO PREMIUM FOSCO	L	0,1760000	R\$ 20,70	3,64
5.4	I - 7307	FUNDO ANTICORROSIVO PARA METAIS FERROSOS (ZARCAO)	L	0,1320000	R\$ 22,02	2,91
5.5	C - 88310	PINTOR COM ENCARGOS COMPLEMENTARES	H	0,2100000	R\$ 20,06	4,21
5.6	C - 88316	SERVENTE COM ENCARGOS COMPLEMENTARES	H	0,1100000	R\$ 15,30	1,68
Custo Unitário sem BDI						15,08

Obs : Base de dados SINAPI Set/2019- Código 74145/001, onde foram mantidos os coeficientes da composição original, com valores retirados da planilha Sinapi RN 10/2020.

Item	Código	Descrição do serviço	Und.	Coeficiente	P. Unitário	Preço Total
COMPOSIÇÃO 06		BANCO DE JARDIM EM MADEIRA E PÉ DE FERRO TAMANDUÁ, COM 7 A 10 RÉGUAS NA COR CASTANHO, INCLUSIVE PINTURA VERNIZADA - FORNECIMENTO E INSTALAÇÃO				UND
6.1	C - 93358	ESCAVAÇÃO MANUAL DE VALA COM PROFUNDIDADE MENOR OU IGUAL A 1,30 M.	M3	0,0160000	60,52	0,97
6.2	i - 34492	CONCRETO USINADO BOMBEAVEL, CLASSE DE RESISTENCIA C20, COM BRITA 0 E 1, SLUMP = M3 293,99	M3	0,0160000	388,08	6,21
6.3	PESQUISA	BANCO DE JARDIM EM MADEIRA E PÉ DE FERRO TAMANDUA, COM 10 REGUAS NA COR CASTANHO	UND	1,0000000	778,27	778,27



Obra: SERVIÇOS COMPLEMENTARES DA REFORMA DO PARQUE ECOLÓGICO DE SANTA CRUZ/RN

BASE SINAPI: Março/2021 - Normal

Município: SANTA CRUZ / RN

Endereço: AVENIDA TRAIRI, S/N, CONJ. CÔNEGO MONTE - SANTA CRUZ/RN

COMPOSIÇÃO DE PREÇO UNITÁRIO

6.4	C - 102213	PINTURA VERNIZ (INCOLOR) ALQUIDICO EM MADEIRA, USO INTERNO E EXTERNO, 2 DEMÃOS.	M2	0,8333333	14,48	12,07
6.5	C - 88309	PEDREIRO COM ENCARGOS COMPLEMENTARES	H	0,3000000	18,28	5,48
6.6	C - 88316	SERVENTE COM ENCARGOS COMPLEMENTARES	H	0,3000000	15,30	4,59
Custo Unitário sem BDI						807,59

Obs : Base de dados ORSE - Código 09369, onde foram mantidos os coeficientes da composição original, com valores retirados da planilha Sinapi RN 10/2020. Sendo o item 4.3 substituído para banco de jardim.

Item	Código	Descrição do serviço	Und.	Coeficiente	P. Unitário	Preço Total
COMPOSIÇÃO 07		CONJUNTO DE MESA E BANCOS DE CONCRETO PARA JOGOS (04 BANCOS EM ARCO COM D INTERNO = 35 CM E H = 50 CM E MESA COM D = 90 CM, E = 8 CM E H = 80 CM) - FORNECIMENTO E INSTALAÇÃO				CJ
7.1	C - 93358	ESCAVAÇÃO MANUAL DE VALA COM PROFUNDIDADE MENOR OU IGUAL A 1,30 M.	M3	0,0160000	60,52	0,97
7.2	i - 34492	CONCRETO USINADO BOMBEAVEL, CLASSE DE RESISTENCIA C20, COM BRITA 0 E 1, SLUMP = 100 +/- 20 MM, EXCLUI SERVICO DE BOMBEAMENTO	M3	0,0160000	388,08	6,21
7.3	PESQUISA	CONJUNTO DE MESA E BANCOS DE CONCRETO PARA JOGOS (04 BANCOS EM ARCO	UND	1,0000000	500,00	500,00
7.4	C - 88309	PEDREIRO COM ENCARGOS COMPLEMENTARES	H	0,3000000	18,28	5,48
7.5	C - 88316	SERVENTE COM ENCARGOS COMPLEMENTARES	H	0,3000000	15,30	4,59
Custo Unitário sem BDI						517,25

Obs : Base de dados ORSE - Código 09369, onde foram mantidos os coeficientes da composição original, com valores retirados da planilha Sinapi RN 10/2020. Sendo o item 17.3 referente ao CONJUNTO DE MESA.

Item	Código SINAPI	Descrição do serviço	Und.	Coeficiente	P. Unitário	Preço Total
COMPOSIÇÃO 08		PAINEL ADESIVADO EM CHAPA GALVANIZADA DE IDENTIFICAÇÃO/INFORMAÇÃO, INCLUSIVE FIXAÇÃO. (ACADEMIA DA SAÚDE)				M2
8.1	I - 4813	PLACA DE OBRA (PARA CONSTRUCAO CIVIL) EM CHAPA GALVANIZADA *N. 22", ADESIVADA, DE *2,0 X 1,125* M	M2	1,0000000	225,00	225,00
8.2	I - 5075	PREGO DE ACO POLIDO COM CABECA 18 X 30 (2 3/4 X 10)	KG	0,1100000	14,98	1,65
8.3	C - 88309	PEDREIRO COM ENCARGOS COMPLEMENTARES	H	1,0000000	18,28	18,28
Custo Unitário sem BDI						244,93

Obs : Base de dados SINAPI nov/2019- Código 74209/001, onde foram suprimidos os insumos "4417", "4491" e as composições "8813" e "94962". Foram mantidos os coeficientes da composição original, com valores retirados da planilha Sinapi RN 03/2021.

Obra: SERVIÇOS COMPLEMENTARES DA REFORMA DO PARQUE ECOLÓGICO DE SANTA CRUZ/RN
Município: SANTA CRUZ / RN
Endereço: AVENIDA TRAIRI, S/N, CONJ. CÔNEGO MONTE - SANTA CRUZ/RN

BASE SINAPI: Março/2021 - Normal

COMPOSIÇÃO DE PREÇO UNITÁRIO

Item	Código SINAPI	Descrição do serviço	Und.	Coefficiente	P. Unitário	Preço Total
COMPOSIÇÃO 09		REVESTIMENTO EM ALUMÍNIO COMPOSTO ACM E ESTRUTURA METÁLICA AUXILIAR, INCLUSO ADESIVO (PLACA DE IDENTIFICAÇÃO NA FACHADA)				M2
9.1	I - 43701	CHAPA/BOBINA LISA EM ALUMINIO, LIGA 1.200 - H14, QUALQUER ESPESSURA, QUALQUER LARGURA.	KG	8,10000000	R\$ 33,86	274,27
9.2	I - 4791	ADESIVO ACRILICO/COLA DE CONTATO	KG	0,25000000	R\$ 16,29	4,07
9.3	I - 555	BARRA DE FERRO CHATO, RETANGULAR, 25,4 MM X 6,35 MM (L X E), 1,2265 KG/M	M	4,10000000	R\$ 7,35	30,14
9.4	I - 10997	ELETRODO REVESTIDO AWS - E7018, DIAMETRO IGUAL A 4,00 MM	KG	0,37000000	R\$ 21,45	7,94
9.5	C - 83765	GRUPO DE SOLDAGEM COM GERADOR A DIESEL 60 CV PARA SOLDA ELÉTRICA, SOBRE 04 RODAS, COM MOTOR 4 CILINDROS 600 A - CHP DIURNO.	CHP	1,03000000	R\$ 77,27	79,59
9.6	C - 83766	GRUPO DE SOLDAGEM COM GERADOR A DIESEL 60 CV PARA SOLDA ELÉTRICA, SOBRE 04 RODAS, COM MOTOR 4 CILINDROS 600 A - CHI DIURNO.	CHI	0,47000000	R\$ 29,14	13,70
9.7	C - 88315	SERRALHEIRO COM ENCARGOS COMPLEMENTARES	H	2,25000000	R\$ 18,19	40,93
9.8	C - 88240	AJUDANTE DE ESTRUTURA METÁLICA COM ENCARGOS COMPLEMENTARES	H	2,25000000	R\$ 16,08	36,18
Custo Unitário sem BDI						486,80

Item	Código SINAPI	Descrição do serviço	Und.	Coefficiente	P. Unitário	Preço Total
COMPOSIÇÃO 10		REMOÇÃO DE GRADIL METÁLICO DO ALAMBRADO DE CONTORNO				M2
10.1	I - 26019	DISCO DE DESBASTE PARA METAL FERROSO EM GERAL, COM TRES TELAS, 9 X 1/4 X 7/8" (228,6 X 6,4 X 22,2 MM)	UND	0,02000000	18,18	0,36
10.2	C - 88316	SERVENTE COM ENCARGOS COMPLEMENTARES	H	0,20000000	15,30	3,06
10.3	C - 88317	SOLDADOR COM ENCARGOS COMPLEMENTARES	H	0,20000000	20,50	4,10
Custo Unitário sem BDI						7,52

Obs : Base de dados ORSE - Código 8344, onde foram mantidos os coeficientes da composição original, com valores retirados da planilha Sinapi RN 03/2021.

Item	Código SINAPI	Descrição do serviço	Und.	Coefficiente	P. Unitário	Preço Total
COMPOSIÇÃO 11		PORTAO DE FERRO EM CHAPA GALVANIZADA PLANA 14 GSG				M2
11.1	I - 34	ACO CA-25, 10,0 MM, VERGALHAO	KG	5,10000000	R\$ 6,39	32,59
11.2	I - 370	AREIA MEDIA - POSTO JAZIDA/FORNECEDOR (RETIRADO NA JAZIDA, SEM TRANSPORTE)	M3	0,02500000	R\$ 80,00	2,00
11.3	I - 1106	CAL HIDRATADA CH-I PARA ARGAMASSAS	KG	1,00000000	R\$ 0,39	0,39
11.4	I - 1379	CIMENTO PORTLAND COMPOSTO CP II-32	KG	4,60000000	R\$ 0,52	2,39
11.5	I - 4777	CANTONEIRA ACO ABAS IGUAIS (QUALQUER BITOLA), ESPESSURA ENTRE 1/8" E 1/4"	KG	8,26000000	R\$ 6,30	52,04
11.6	I - 11026	CHAPA DE ACO GALVANIZADA BITOLA GSG 14, E = 1,95 MM (15,60 KG/M2)	KG	15,28000000	R\$ 8,64	132,02
11.7	C - 88309	PEDREIRO COM ENCARGOS COMPLEMENTARES	H	1,50000000	R\$ 18,28	27,42
11.8	C - 88316	SERVENTE COM ENCARGOS COMPLEMENTARES	H	1,50000000	R\$ 15,30	22,95
Custo Unitário sem BDI						271,80

Obs : Base de dados SINAPI setembro/2019- Código 68054, onde foram mantidos os coeficientes da composição original, com valores retirados da planilha Sinapi RN 03/2021.

Item	Código SINAPI	Descrição do serviço	Und.	Coefficiente	P. Unitário	Preço Total
COMPOSIÇÃO 12		PORTA MADEIRA 1A, DE ABRIR OU CORRER, COMPLETA, INCLUSO GUARNIÇÕES, ALIZAR, ADUELA E FERRAGENS				M2
12.1	I - 181	BATENTE/ PORTAL/ADUELA/ MARCO MACICO, E= *3* CM, L= *15* CM, *60 CM A 120* CM X *210* CM, EM CEDRINHO/ ANGELIM COMERCIAL/ EUCALIPTO/ CURUPIXA/ PEROBA/CUMARU OU EQUIVALENTE DA REGIAO (NAO INCLUI ALIZARES)	JG	0,55000000	R\$ 166,47	91,56
12.2	I - 5028	PORTA DE MADEIRA-DE-LEI QUADRICULADA PARA VIDRO, DE CORRER (ANGELIM OU EQUIVALENTE REGIONAL), E = *3,5* CM	M2	1,00000000	R\$ 423,71	423,71
12.3	I - 5067	PREGO DE ACO POLIDO COM CABECA 16 X 24 (2 1/4 X 12)	KG	0,15000000	R\$ 15,97	2,40
12.4	I - 11573	RODIZIO PARA TRILHO (TIPO NAPOLEAO), EM LATAO, COM ROLAMENTO EM ACO, 6 MM, PARA JANELA DE CORRER	UND	2,00000000	R\$ 4,32	8,64
12.5	I - 11580	TRILHO QUADRADO, EM ALUMINIO (VERGALHAO MACICO), 1/4", (*6 X 6* CM), PARA RODIZIOS	M	1,20000000	R\$ 6,14	7,37
12.6	I - 20017	GUARNICAO/ ALIZAR/ VISTA MACICA, E= *1* CM, L= *4,5* CM, EM CEDRINHO/ ANGELIM COMERCIAL/ EUCALIPTO/ CURUPIXA/ PEROBA/ CUMARU OU EQUIVALENTE DA REGIAO	M	5,96000000	R\$ 4,60	27,42
12.7	I - 35274	PILAR DE MADEIRA NAO APARELHADA *10 X 10* CM, MACARANDUBA, ANGELIM OU EQUIVALENTE DA REGIAO	M	0,10710000	R\$ 30,07	3,22
12.8	C - 88239	AJUDANTE DE CARPINTEIRO COM ENCARGOS COMPLEMENTARES	H	1,00000000	R\$ 15,21	15,21
12.9	C - 88261	CARPINTEIRO DE ESQUADRIA COM ENCARGOS COMPLEMENTARES	H	1,00000000	R\$ 17,28	17,28
12.10	C - 88309	PEDREIRO COM ENCARGOS COMPLEMENTARES	H	0,68000000	R\$ 18,28	12,43
12.11	C - 88316	SERVENTE COM ENCARGOS COMPLEMENTARES	H	0,68000000	R\$ 15,30	10,40
12.12	C - 88627	ARGAMASSA TRAÇO 1:0,5:4,5 (EM VOLUME DE CIMENTO, CAL E AREIA MÉDIA ÚMIDA) PARA ASSENTAMENTO DE ALVENARIA, PREPARO MANUAL.	M3	0,00600000	R\$ 430,76	2,58
Custo Unitário sem BDI						622,22

Obs : Base de dados SINAPI setembro/2019- Código 84876, onde foram mantidos os coeficientes da composição original, com valores retirados da planilha Sinapi RN 10/2020.



Obra: SERVIÇOS COMPLEMENTARES DA REFORMA DO PARQUE ECOLÓGICO DE SANTA CRUZ/RN
Município: SANTA CRUZ / RN
Endereço: AVENIDA TRAIRI, S/N, CONJ. CÔNEGO MONTE - SANTA CRUZ/RN

BASE SINAPI: Março/2021 - Normal

COMPOSIÇÃO DE PREÇO UNITÁRIO



Obra: SERVIÇOS COMPLEMENTARES DA REFORMA DO PARQUE ECOLÓGICO DE SANTA CRUZ/RN
Município: SANTA CRUZ / RN
Endereço: AVENIDA TRAIRI, S/N, CONJ. CÔNEGO MONTE - SANTA CRUZ/RN

BASE SINAPI: Março/2021 - Normal

COMPOSIÇÃO DE PREÇO UNITÁRIO

Item	Código SINAPI	Descrição do serviço	Und.	Coefficiente	P. Unitário	Preço Total
COMPOSIÇÃO 13		JANELA DE MADEIRA ALMOFADADA, DO TIPO GUILHOTINA, INCLUSAS GUARNICOES SEM FERRAGENS				M2
13.1	I - 3428	JANELA DE ABRIR EM MADEIRA IMBUÍA/CEDRO ARANA/CEDRO ROSA OU EQUIVALENTE DA REGIAO, CAIXA DO BATENTE/MARCO *10* CM, 2 FOLHAS DE ABRIR TIPO VENEZIANA E 2 FOLHAS DE ABRIR PARA VIDRO, COM GUARNICAO/ALIZAR, COM FERRAGENS, (SEM VIDRO E SEM ACABAMENTO)	M2	1,0000000	R\$ 350,00	350,00
13.2	I - 5067	PREGO DE ACO POLIDO COM CABECA 16 X 24 (2 1/4 X 12)	KG	0,2000000	R\$ 15,97	3,19
13.3	I - 11058	PARAFUSO ROSCA SOBERBA ZINCADO CABECA CHATA FENDA SIMPLES 5,5 X 65 MM (2.1/2 ")	UN	6,0000000	R\$ 0,34	2,04
13.4	I - 20017	GUARNICAO/ ALIZAR/ VISTA MACICA, E= *1* CM, L= *4,5* CM, EM CEDRINHO/ ANGELIM COMERCIAL/ EUCALIPTO/ CURUPIXA/ PEROBA/ CUMARU OU EQUIVALENTE DA REGIAO	M	3,3300000	R\$ 4,60	15,32
13.5	I - 35274	PILAR DE MADEIRA NAO APARELHADA *10 X 10* CM, MACARANDUBA, ANGELIM OU EQUIVALENTE DA REGIAO	M	0,1800000	R\$ 30,07	5,41
13.6	C - 88239	AJUDANTE DE CARPINTEIRO COM ENCARGOS COMPLEMENTARES	H	1,4000000	R\$ 15,21	21,29
13.7	C - 88261	CARPINTEIRO DE ESQUADRIA COM ENCARGOS COMPLEMENTARES	H	1,4000000	R\$ 17,28	24,19
13.8	C - 88309	PEDREIRO COM ENCARGOS COMPLEMENTARES	H	1,2000000	R\$ 18,28	21,94
13.9	C - 88316	SERVENTE COM ENCARGOS COMPLEMENTARES	H	1,2000000	R\$ 15,30	18,36
13.10	C - 88627	ARGAMASSA TRAÇO 1:0,5:4,5 (EM VOLUME DE CIMENTO, CAL E AREIA MÉDIA ÚMIDA) PARA ASSENTAMENTO DE ALVENARIA, PREPARO MANUAL. AF_08/2019	M3	0,0090000	R\$ 430,76	3,88
Custo Unitário sem BDI						465,62

Item	Código SINAPI	Descrição do serviço	Und.	Coefficiente	P. Unitário	Preço Total
COMPOSIÇÃO 14		REMOÇÃO DE QUADRO ELÉTRICO DE EMBUTIR OU SOBREPOR				UND
14.1	C - 88247	AUXILIAR DE ELETRICISTA COM ENCARGOS COMPLEMENTARES	H	1,0000000	16,58	16,58
14.2	C - 88264	ELETRICISTA COM ENCARGOS COMPLEMENTARES	H	1,0000000	21,66	21,66
Custo Unitário sem BDI						38,24

Obs: Coeficientes de referência: ORSE - Código 07224, onde foram mantidos os coeficientes da composição original, com preços

Item	Código SINAPI	Descrição do serviço	Und.	Coefficiente	P. Unitário	Preço Total
COMPOSIÇÃO 15		QUADRO DE DISTRIBUICAO, EM PVC, DE EMBUTIR, COM BARRAMENTO TERRA / NEUTRO, PARA 18 DISJUNTORES NEMA OU 24 DISJUNTORES DIN				UND
15.1	I - 39806	QUADRO DE DISTRIBUICAO, EM PVC, DE EMBUTIR, COM BARRAMENTO TERRA / NEUTRO, PARA 18 DISJUNTORES NEMA OU 24 DISJUNTORES DIN	UN	1,0000000	R\$ 171,16	171,16
15.2	C - 87367	ARGAMASSA TRAÇO 1:1:6 (EM VOLUME DE CIMENTO, CAL E AREIA MÉDIA ÚMIDA) PARA EMBOÇO/MASSA ÚNICA/ASSENTAMENTO DE ALVENARIA DE VEDAÇÃO, PREPARO MANUAL. AF_08/2019	M3	0,0134000	R\$ 446,18	5,98
15.3	C - 88247	AUXILIAR DE ELETRICISTA COM ENCARGOS COMPLEMENTARES	H	0,5335000	R\$ 16,58	8,85
15.4	C - 88264	ELETRICISTA COM ENCARGOS COMPLEMENTARES	H	0,5335000	R\$ 21,66	11,56
Custo Unitário sem BDI						197,54

Obs: Coeficientes de referência: SINAPI - Código 101883, onde o insumo 13395 (quadro de distribuição metálico) foi substituído

Item	Código SINAPI	Descrição do serviço	Und.	Coefficiente	P. Unitário	Preço Total
COMPOSIÇÃO 16		REPARO EM PEDRA CASTELO ASSENTADO SOBRE ARGAMASSA COLANTE REJUNTADO COM CIMENTO COMUM				M2
16.1	I - 1379	CIMENTO PORTLAND COMPOSTO CP II-32	KG	0,7500000	0,52	0,39
16.2	I - 1381	ARGAMASSA COLANTE AC I PARA CERAMICAS	KG	5,3600000	0,53	2,84
16.3	I - 10731	PEDRA ARDOSIA, CINZA, *40 X 40* CM, E= *1 CM	M2	1,1000000	28,98	31,88
16.4	C - 88309	PEDREIRO COM ENCARGOS COMPLEMENTARES	H	0,3000000	18,28	5,48
16.5	C - 88316	SERVENTE COM ENCARGOS COMPLEMENTARES	H	0,2000000	15,30	3,06
Custo Unitário sem BDI						43,65

Item	Código SINAPI	Descrição do serviço	Und.	Coefficiente	P. Unitário	Preço Total
COMPOSIÇÃO 17		BANCADA DE GRANITO CINZA POLIDO PARA PIA DE COZINHA - FORNECIMENTO E INSTALAÇÃO.				M2
17.1	I - 4823	MASSA PLASTICA PARA MARMORE/GRANITO	KG	0,52280000	R\$ 32,96	17,23
17.2	I - 7568	BUCHA DE NYLON SEM ABA S10, COM PARAFUSO DE 6,10 X 65 MM EM ACO ZINCADO COM ROSCA SOBERBA, CABECA CHATA E FENDA PHILLIPS	UND	6,00000000	R\$ 0,86	5,16
17.3	I - 11795	GRANITO PARA BANCADA, POLIDO, TIPO ANDORINHA/ QUARTZ/ CASTELO/ CORUMBA OU OUTROS EQUIVALENTES DA REGIAO, E= *2,5* CM	M2	1,00000000	R\$ 343,39	343,39
17.4	I - 37329	REJUNTE EPOXI, QUALQUER COR	KG	0,03510000	R\$ 65,54	2,30
17.5	I - 37591	SUPORTE MAO-FRANCESA EM ACO, ABAS IGUAIS 40 CM, CAPACIDADE MINIMA 70 KG, BRANCO	UND	2,00000000	R\$ 15,91	31,82
17.6	C - 88274	MARMORISTA/GRANITEIRO COM ENCARGOS COMPLEMENTARES	H	1,49000000	R\$ 21,28	31,71
17.7	C - 88316	SERVENTE COM ENCARGOS COMPLEMENTARES	H	0,98000000	R\$ 15,30	14,99
Custo Unitário sem BDI						446,60

Obs: Coeficientes de referência: SINAPI - Código 86889, onde o coeficiente do insumo "11795" foi considerado para 1 m² de granito.

Obra: SERVIÇOS COMPLEMENTARES DA REFORMA DO PARQUE ECOLÓGICO DE SANTA CRUZ/RN

BASE SINAPI: Março/2021 - Normal

Município: SANTA CRUZ / RN

Endereço: AVENIDA TRAIRI, S/N, CONJ. CÔNEGO MONTE - SANTA CRUZ/RN

COMPOSIÇÃO DE PREÇO UNITÁRIO

Item	Código SINAPI	Descrição do serviço	Und.	Coeficiente	P. Unitário	Preço Total
COMPOSIÇÃO 18		DEMOLIÇÃO DE PISO DE CONCRETO				M2
18.1	C - 88309	PEDREIRO COM ENCARGOS COMPLEMENTARES	H	0,10000000	18,28	1,83
18.2	C - 88316	SERVENTE COM ENCARGOS COMPLEMENTARES	H	1,00000000	15,30	15,30
Custo Unitário sem BDI						17,13

Obs: Coeficientes de referência: ORSE - Código 03240, onde foram mantidos os coeficientes da composição original, com valores de insumos retirados da tabela SINAPI/RN.

Item	Código SINAPI	Descrição do serviço	Und.	Coeficiente	P. Unitário	Preço Total
COMPOSIÇÃO 19		PISO TÁTIL DE ALERTA E/OU DIRECIONAL DE CONCRETO COLORIDO, DIMENSÃO 25 X 25 CM				M2
19.1	I - 38135	LADRILHO HIDRAULICO, *20 X 20* CM, E= 2 CM, TATIL ALERTA OU DIRECIONAL, AMARELO	M2	1,00000000	R\$ 45,00	45,00
19.2	I - 37595	ARGAMASSA COLANTE TIPO AC III	KG	8,62000000	R\$ 1,63	14,05
19.3	C - 88309	PEDREIRO COM ENCARGOS COMPLEMENTARES	H	1,19900000	R\$ 18,28	21,92
19.4	C - 88316	SERVENTE COM ENCARGOS COMPLEMENTARES	H	1,10000000	R\$ 15,30	16,83
Custo Unitário sem BDI						97,80

Obs: Coeficientes de referência: SINAPI - Código 98670, onde o insumo 3733 foi substituído pelo insumo 38135, referente ao Ladrilho hidráulico de concreto, de alerta e/ou direcional.

Item	Código SINAPI	Descrição do serviço	Und.	Coeficiente	P. Unitário	Preço Total
COMPOSIÇÃO 20		CABO MULTIPOLAR DE COBRE, FLEXIVEL, CLASSE 4 OU 5, ISOLACAO EM HEPR, COBERTURA EM PVC-ST2, ANTICHAMA BWF-B, 0,6/1 KV, 2 CONDUTORES DE 4 MM2				M
20.1	I - 39259	CABO MULTIPOLAR DE COBRE - PP - FLEXIVEL, CLASSE 4 OU 5, ISOLACAO EM HEPR, COBERTURA EM PVC-ST2, ANTICHAMA BWF-B, 0,6/1 KV, 2 CONDUTORES DE 4 MM2	M	1,19000000	13,81	16,43
20.2	I - 21127	FITA ISOLANTE ADESIVA ANTICHAMA, USO ATE 750 V, EM ROLO DE 19 MM X 5 M	UN	0,00900000	2,45	0,02
20.3	C - 88247	AUXILIAR DE ELETRICISTA COM ENCARGOS COMPLEMENTARES	H	0,04000000	16,58	0,66
20.4	C - 88264	ELETRICISTA COM ENCARGOS COMPLEMENTARES	H	0,04000000	21,66	0,87
Custo Unitário sem BDI						17,99

Obs: Coeficientes de referência: SINAPI - Código 91928, onde o insumo 981 foi substituído pelo insumo 39259, referente ao Cabo multipolar de cobre PP, conforme especificações acima.

Item	Código SINAPI	Descrição do serviço	Und.	Coeficiente	P. Unitário	Preço Total
COMPOSIÇÃO 21		REFLETOR EM LED 300W HOLOFOTE IP 66 BIVOLT BLINDADO LUZ FORTE A PROVA D'ÁGUA.				UND
21.1	INSUMO	REFLETOR EM LED 300W HOLOFOTE IP 66 BIVOLT BLINDADO LUZ FORTE A PROVA D'ÁGUA.	UND	1,00000000	438,57	438,57
21.2	88247	AUXILIAR DE ELETRICISTA COM ENCARGOS COMPLEMENTARES	H	0,17350000	16,05	2,78
21.3	88264	ELETRICISTA COM ENCARGOS COMPLEMENTARES	H	0,41650000	20,91	8,71
Custo Unitário sem BDI						450,06

Obs: Coeficientes de referência: SINAPI - Código 97601, onde os insumos "3749", "13390" E "39374" foram substituído pelo insumo referente ao Refletor em LED 300W, conforme especificação acima.

Santa Cruz/RN, 18 de maio de 2021

MATHEUS GALVÃO PEIXOTO GUEDES
ENGENHEIRO CIVIL - CREA 2117133827



Obra: SERVIÇOS COMPLEMENTARES DA REFORMA DO PARQUE ECOLÓGICO DE SANTA CRUZ/RN

Município: SANTA CRUZ / RN

Endereço: AVENIDA TRAIRI, S/N, CONJ. CÔNEGO MONTE - SANTA CRUZ/RN

COTAÇÃO DE PREÇOS

ITEM	CÓDIGO SINAPI	DISCRIMINAÇÃO	UNID.	QUANTIDADE	P. UNITÁRIO	P. TOTAL
PESQUISA 01		BANCO DE JARDIM EM MADEIRA E PÉ DE FERRO TAMANDUA, COM 7 A 10 RÉGUAS NA COR CASTANHO, INCLUSIVE PINTURA VERNIZADA - FORNECIMENTO E INSTALAÇÃO				UND
-	Proposta 01	GRUPO INOVA - LOJÃO DO SÍNDICO - CNPJ: 17.694.255/0001-02	UND	1,00	R\$ 817,90	R\$ 817,90
-	Proposta 02	M.I REVESTIMENTOS S/A (MADEIRAMADEIRA) - CNPJ: 10.490.181/0001-35	UND	1,00	R\$ 817,90	R\$ 817,90
-	Proposta 03	PEDRA PRETA MATERIAL DE CONSTRUÇÃO - CNPJ: 40.993.347/0001-05	UND	1,00	R\$ 699,00	R\$ 699,00
1	Pesquisa/Cotação	MÉDIA DA COTAÇÃO DE VALORES	UND	1,00	R\$ 778,27	

ITEM	CÓDIGO SINAPI	DISCRIMINAÇÃO	UNID.	QUANTIDADE	P. UNITÁRIO	P. TOTAL
PESQUISA 02		CONJUNTO DE MESA E BANCOS DE CONCRETO PARA JOGOS (04 BANCOS EM ARCO COM D INTERNO = 35 CM E H = 50 CM E MESA COM D = 90 CM, E = 8 CM E H = 80 CM) - FORNECIMENTO E INSTALAÇÃO				CJ
-	Proposta 01	CARLINHOS PRÉ MOLDADOS	CJ	1,00	R\$ 450,00	R\$ 450,00
-	Proposta 02	HB PRÉ MOLDADOS - CNPJ: 24.546.220/0001-83	CJ	1,00	R\$ 500,00	R\$ 500,00
-	Proposta 03	CONCREBLOCOS - CNPJ: 09.500.134/0001-46	CJ	1,00	R\$ 550,00	R\$ 550,00
2	Pesquisa/Cotação	MÉDIA DA COTAÇÃO DE VALORES	CJ	1,00	R\$ 500,00	R\$ 500,00

ITEM	CÓDIGO SINAPI	DISCRIMINAÇÃO	UNID.	QUANTIDADE	P. UNITÁRIO	P. TOTAL
PESQUISA 03		REFLETOR EM LED 300W HOLOFOTE IP 66 BIVOLT BLINDADO LUZ FORTE A PROVA D'ÁGUA.				UND
-	Proposta 01	LOJAS AMERICANAS S.a - CNPJ: 33.014.556/0001-96	CJ	1,00	R\$ 417,52	R\$ 417,52
-	Proposta 02	LEROY MERLIN COMPANHIA BRASILEIRA DE BRICOLAGEM - CNPJ: 01.438.784/0048-60	CJ	1,00	R\$ 312,69	R\$ 312,69
-	Proposta 03	COMCEL COMERCIAL DE MATERIAIS ELÉTRICOS LTDA - CNPJ: 07.095.972/0001-56	CJ	1,00	R\$ 585,49	R\$ 585,49
3	Pesquisa/Cotação	MÉDIA DA COTAÇÃO DE VALORES	CJ	1,00	R\$ 438,57	R\$ 438,57

Santa Cruz/RN, 18 de maio de 2021



Obra: SERVIÇOS COMPLEMENTARES DA REFORMA DO PARQUE ECOLÓGICO DE SANTA CRUZ/RN

Município: SANTA CRUZ / RN

Endereço: AVENIDA TRAIRI, S/N, CONJ. CÔNEGO MONTE - SANTA CRUZ/RN

COMPOSIÇÃO DAS BONIFICAÇÕES E DESPESAS INDIRETAS - BDI SERVIÇOS		
ITEM	DESCRIÇÃO	PORCETAGEM
1.1	ADMINISTRAÇÃO CENTRAL - AC	4,50%
1.2	SEGURO E GARANTIA - SG	0,94%
1.3	RISCO - R	0,97%
1.4	DESPESA FINANCEIRA - DF	1,25%
1.5	LUCRO - L	8,30%
1.6	TRIBUTOS (Impostos COFINS 3%, e PIS 0,65%) - T	3,65%
1.7	TRIBUTO (ISS, variável de acordo com o município)	3,00%
1.8	TRIBUTO (CPRB se for desonerado)	
TAXA DE BDI (Calculado segundo fórmula, objeto de Acórdão do TCU)		25,00%

Santa Cruz/RN, 18 de maio de 2021

MATHEUS GALVÃO PEIXÔTO GUEDES
ENGENHEIRO CIVIL - CREA 2117133827



Obra: SERVIÇOS COMPLEMENTARES DA REFORMA DO PARQUE

Município: SANTA CRUZ / RN

Endereço: AVENIDA TRAIRI, S/N, CONJ. CÔNEGO MONTE - SANTA CRUZ/RN

CRONOGRAMA FÍSICO-FINANCEIRO

Item	Descrição dos Serviços	TOTAL	1º MÊS	2º MÊS	3º MÊS	4º MÊS	5º MÊS	6º MÊS	7º MÊS
1.0	SERVIÇOS PRELIMINARES	1,64% 2.492,04	100,00% 2.492,04	-	-	-	-	-	-
2.0	ACADEMIA E PRÁTICAS ESPORTIVAS	18,64% 28.265,34	50,00% 14.132,67	50,00% 14.132,67	-	-	-	-	-
3.0	PAISAGISMO	31,85% 48.309,00	40,00% 19.323,60	30,00% 14.492,70	30,00% 14.492,70	-	-	-	-
4.0	REPARO DOS BANHEIROS	2,99% 4.540,54	-	-	100,00% 4.540,54	-	-	-	-
5.0	REPARO DE RESTAURANTE (QUIOSQUE)	5,30% 8.031,93	-	-	100,00% 8.031,93	-	-	-	-
6.0	CALÇADA DA QUADRA, REPARO EM PISO DE PASSEIO E PISO TÁTIL	11,50% 17.446,07	60,00% 10.467,64	20,00% 3.489,21	20,00% 3.489,21	-	-	-	-
7.0	CASA PROVISÓRIA DE GATOS	0,83% 1.259,90	-	-	100,00% 1.259,90	-	-	-	-
8.0	ILUMINAÇÃO DA QUADRA	27,24% 41.309,75	10,00% 4.130,98	45,00% 18.589,39	45,00% 18.589,39	-	-	-	-

TOTAL PARCIAL (R\$)		50.546,93	50.703,97	50.403,67					
TOTAL ACUMULADO (R\$)	151.654,57	50.546,93	101.250,90	151.654,57					
PARCIAL (%)		33,33%	33,43%	33,24%					
ACUMULADO (%)	100%	33,33%	66,76%	100,00%					

Santa Cruz/RN, 18 de maio de 2021

MATHEUS GALVÃO PEIXÔTO GUEDES
ENGENHEIRO CIVIL - CREA 2117133827



Prefeitura de
Santa Cruz
Secretaria Municipal de
Transportes e Obras Públicas



SECRETARIA MUNICIPAL DE TRANSPORTES E OBRAS PÚBLICAS
DEPARTAMENTO DE ENGENHARIA

MEMORIAL DESCRITIVO E ESPECIFICAÇÕES TÉCNICAS

OBRA:

SERVIÇOS COMPLEMENTARES DA REFORMA DO PARQUE ECOLÓGICO DO
MUNICÍPIO DE SANTA CRUZ/RN.

LOCAL:

AVENIDA TRAIRÍ, S/N, CONJUNTO CÔNEGO MONTE - SANTA CRUZ/RN

SANTA CRUZ/RN
MARÇO/ 2021



OBRA:

- **Serviços complementares da Reforma do Parque Ecológico do município de Santa Cruz/RN**

ENDEREÇO:

- **Avenida Trairí, S/N, Conjunto Cônego Monte, Santa Cruz/RN**

APRESENTAÇÃO

Este Memorial Descritivo tem por finalidade estabelecer os materiais e serviços, orientando os métodos construtivos a serem empregados na Obra de Serviços complementares da Reforma do Parque Ecológico de Santa Cruz/RN, onde serão construídos espaços para práticas esportivas, instalação de equipamentos paisagísticos, iluminação da Quadra de futebol Society e reparos nas instalações elétricas e hidráulicas em ambientes já existentes.

O projeto anexo trata do Parque Ecológico de Santa Cruz, elaborado de acordo com as normas da Associação Brasileira de Normas Técnicas (ABNT) para construção civil. Contudo, para sua devida leitura, é preciso confrontar tais informações com os projetos executivos, a saber: Planta Baixa (Pranchas 01/01) e Planta de Sinalização horizontal (Prancha 01/02) e Planilha orçamentária.

GENERALIDADES

O prazo de execução dos serviços está inicialmente previsto no Cronograma físico financeiro, a contar da data de emissão da Ordem de Serviço.

A vigilância do local da obra será de inteira responsabilidade da executante.

A executante deverá providenciar a retirada periódica dos entulhos, além da limpeza regular da obra, bem como o fornecimento de água e energia elétrica.

A executante deverá fornecer e manter permanentemente no local da obra um diário de ocorrência onde serão registradas além de outras informações julgadas convenientes, as seguintes:

a) Eventuais problemas que venham ocasionar atraso o cumprimento das etapas



previstas, como falhas nos serviços de terceiros, não sujeitas às ingerências da contratada, dificuldades na aquisição de material, alterações de projeto, indefinições, consultas e resposta a fiscalização;

b) Parecer às fiscalizações quanto ao andamento da obra; c) Determinação de providências por parte da fiscalização; interpelações e resposta a contratada por parte da fiscalização.

Os produtos especificados com protótipos comerciais poderão ser alterados por fabricantes similares, desde que se cumpram com os mesmos quesitos técnicos e seja aprovado pela fiscalização da obra.

As especificações dos materiais seguem presentes nos projetos disponibilizados e na Planilha orçamentária, caso exista alguma omissão do tipo de material em algum dos dispositivos disponíveis, a fiscalização da obra deve ser informada para esclarecimentos e decisões finais. Em nenhuma hipótese a empresa contratada pode se achar no direito de executar serviços não contratados ou tomar decisões referentes as especificações de materiais, sem antes consultar a fiscalização.

SERVIÇOS A SEREM EXECUTADOS:

1. SERVIÇOS PRELIMINARES
2. ACADEMIA E PRÁTICAS ESPORTIVAS
3. PAISAGISMO
4. REPARO DOS BANHEIROS
5. REPARO DE RESTAURANTE (QUIOSQUE)
6. CALÇADA DA QUADRA, REPARO EM PISO DE PASSEIO E PISO TÁTIL
7. CASA PROVISÓRIA DE GATOS
8. ILUMINAÇÃO DA QUADRA



1. SERVIÇOS PRELIMINARES

Serão executados serviços preliminares de instalação de placa de identificação da obra em chapa de aço galvanizado de acordo com o padrão utilizado pelo Governo Federal com área de 6 m² (3,00 de comprimento x 2,00 de altura).

2. ACADEMIA E PRÁTICAS ESPORTIVAS

Serão construídas duas áreas para prática esportiva: Uma academia de Calistenia, de dimensões 10,00 m x 8,00 m, e uma caixa de areia para atividades diversas, de dimensões 20,00 m x 4,00 m. Será executado a limpeza da vegetação existente, de forma manual, para a execução dos serviços de fundação e movimento de terra. Os equipamentos deverão ser locados de maneira convencional, com a utilização de gabaritos de tábua corrida pontaletadas a cada 2 (dois) metros. Uma vez definida os locais existentes de fundação, serão realizados os serviços de escavações das valas do baldrame e da academia de calistenia e da caixa de areia, com dimensões presentes na memória de cálculo. E também a escavação e blocos de fundação (40 cm x 40 cm), do tipo manual, para as linhas de madeira da academia de calistenia, que será preenchido com concreto FCK = 25 MPA, de traço 1:2,3:2,7, com preparo mecânico em betoneira de 600 L.

Após a escavação das valas, será aplicado um lastro de concreto magro de espessura 3 cm para a regularização do fundo da cava. O baldrame que será executado deverá ser em alvenaria de bloco cerâmico furado na vertical de 19x19x39 (espessura 19 cm), com altura prevista em memória de cálculo. O Baldrame será impermeabilizado com emulsão asfáltica em todas as faces internas das alvenarias. Após a execução da impermeabilização, o caixote será aterrado de forma manual com solo arenoso, sendo compactado posteriormente.

As faces internas e externas serão revestidas com chapisco com colher de pedreiro, com argamassa em traço 1:3 com preparo em betoneira. Após a aplicação do chapisco, serão rebocadas com massa única, em argamassa de traço 1:2:8, sendo preparada em betoneira e aplicada manualmente, com espessura de 20mm e com execução de taliscas.



Nas faces externas do caixote serão aplicados fundo selador acrílico, com posterior aplicação de pintura com tinta látex acrílica em duas demãos.

A Academia de Calistenia será em linhas de madeira aparelhada 3" x 6" cm de maçaranduba, angelim ou equivalente da região, revestidas em pintura esmalte acetinado em duas demãos. As barras em tubo de aço galvanizado, de diâmetro nominal de 1 1/4", pintados com tinta anticorrosiva e tinta esmalte fosco, conforme ilustração abaixo:



Imagem 01 – Modelo padrão de Academia de Calistenia



3. PAISAGISMO

Serão instaladas 20 unidades de banco de jardim de madeira e pé de ferro tamanduá, fixados em patamares de concreto não armado de dimensões (1,80 m x 0,80 m). Assim como 4 conjuntos de mesa redonda de diâmetro 90 cm e espessura de 8 cm, com altura de 80 cm, com 4 bancos redondos, cada, de diâmetro de 35 cm e altura de 50 cm, chumbados no piso de concreto.

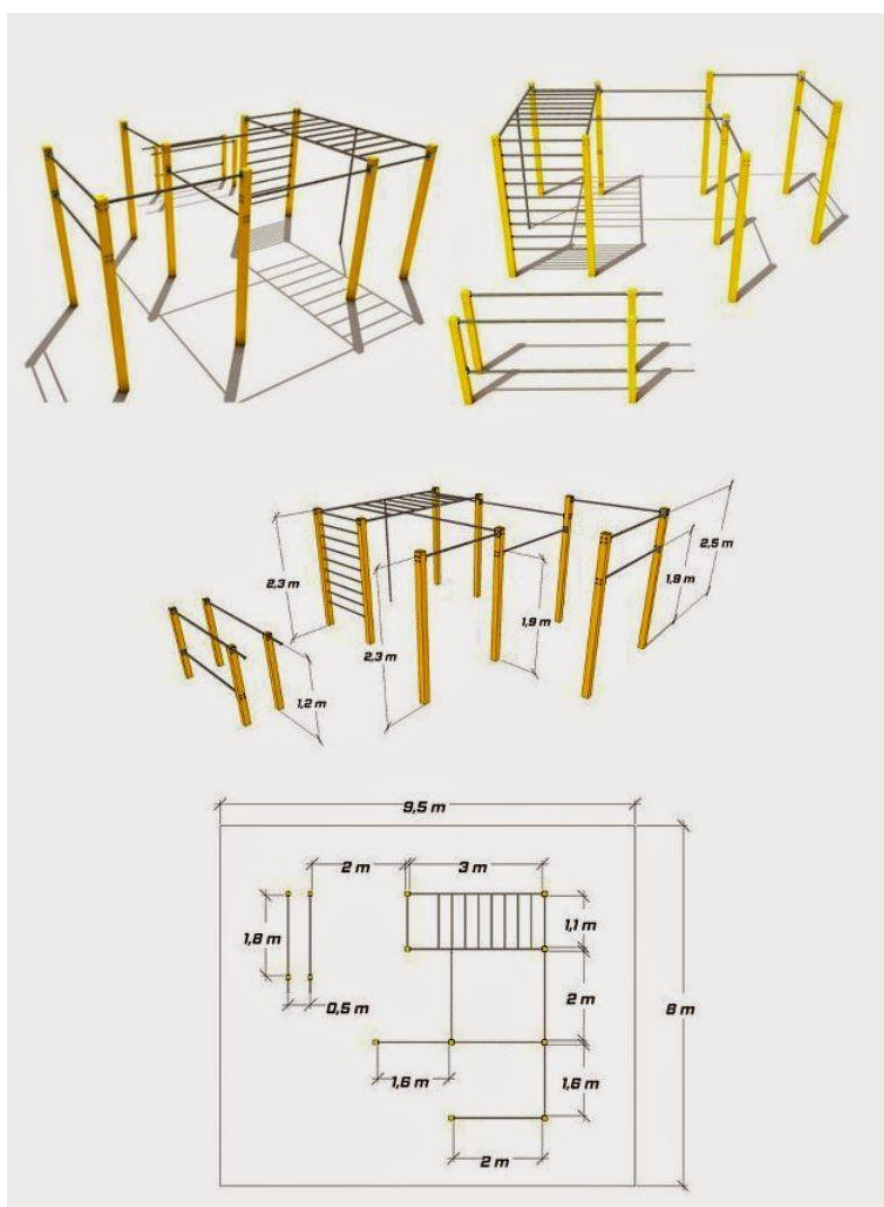
Também serão instaladas um painel adesivado em chapa de aço galvanizado, com dimensões e modelos conforme as já existentes na academia da saúde. Na fachada frontal do Parque Ecológico, será instalada uma placa adesivada em revestimento em alumínio composto ACM, em estrutura metálica de identificação do estabelecimento, com dimensões presentes na memória de cálculo.

Na fachada posterior, será instalado um portão de ferro em chapa de aço galvanizado, com dimensões conforme memória de cálculo, pintado em tinta esmalte fosco em duas demãos, com anti corrosivo. Na pista de caminhada, será aplicado sobre o asfalto existente, 5 faixas na cor branca com tinta retrorrefletiva a base de resina acrílica com microesferas de vidro, de espessura 10 cm, espaçadas conforme identificado em projeto.

4. REPARO NOS BANHEIROS

Serão executados serviços de reparos nas instalações elétricas, com a instalação de Luminárias tipo Plafon, de sobrepor, em LED com potência mínima de 24W e a substituição dos interruptores de 1 módulo 10A/250V. As instalações hidráulicas existentes também sofrerão reparos, uma vez que serão instaladas novas torneiras cromadas de mesa, de 1/2 ou 3/4, assim como engates flexíveis em plástico branco 1/2 x 30 cm, e Sifões do tipo flexível em PVC 1 x 1.1/2. Serão instalados kits para banheiro em metal cromado, contendo 5 peças, e os assentos plásticos sanitários convencionais.

As esquadrias (portas e janelas) serão substituídas por novas portas de madeira 1A, com as mesmas dimensões, desenho e especificações das já existentes, sendo entregues pintadas com tinta esmalte acetinado e devidamente emparelhadas.



5. REPAROS NO RESTAURANTE (QUIOSQUE)

Serão executados serviços de reparos nas instalações elétricas, com a instalação de Luminárias tipo Plafon, de sobrepor, em LED com potência mínima de 24W e a substituição dos interruptores e tomadas, conforme especificações da planilha orçamentária. O quadro elétrico existente, tanto da entrada de energia, quanto o existente no quiosque será substituído para quadros de PVC com barramento trifásico, com capacidade para 18 disjuntores. As instalações hidráulicas existentes também sofrerão reparos, uma vez que será instalada nova torneira cromada de mesa, de 1/2 ou 3/4, assim como engate flexível em plástico branco 1/2 x 30 cm, e Sifão do tipo flexível em PVC 1 x 1.1/2. Também será instalado uma bancada de granito cor cinza andorinha, com dimensões conforme memória de cálculo, na cozinha e um complemento da bancada na recepção.

As esquadrias (portas e janelas) serão substituídas por novas portas de madeira 1A, com as mesmas dimensões, desenho e especificações das já existentes, sendo entregues pintadas com tinta esmalte acetinado e devidamente emparelhadas. Será executado um reparo em 25% da cobertura em telhas cerâmicas existente, com a remoção e a colocação de novas telhas.

6. CALÇADA DA QUADRA, REPARO EM PISO DE PASSEIO E PISO TÁTIL

Será executado, com dimensões conforme a planilha de memória de cálculo, a calçada em piso de passeio com concreto moldado in loco no acesso frontal da Quadra de futebol Society. A pista de passeio em concreto sofrerá reparos em locais necessários, bem como a substituição do piso tátil de alerta na cor amarelo.

7. CASA PROVISÓRIA DOS GATOS

Será construído em alvenaria de vedação em blocos cerâmicos furados de dimensões 19x19x39, uma casa provisória coberta com telha cerâmica, e revestida com pintura látex acrílica, com dimensões conforme projeto e memória de cálculo.



8. ILUMINAÇÃO DA QUADRA

Será construído uma nova entrada de energia, com mureta e quadro elétrico de PVC com barramento para 18 disjuntores. Para isso, será necessário fazer uma ligação da entrada de energia do Parque Ecológico até a nova entrada, o cabo de cobre flexível isolado de diâmetro 10 mm² será distribuindo de forma enterrada, protegido em um eletroduto rígido roscável de diâmetro nominal de 40 mm. Será instalado 1 disjuntor trifásico de 10 A até 50A principal no novo quadro de entrada e 3 disjuntores monopolares de 30^a. Para a distribuição, será utilizado cabo multipolar de cobre flexível de diâmetro nominal de 4 mm². O aterramento será em 6 hastes de aterramento 5/8, em 6 caixas de inspeção redonda em polietileno. Para a iluminação, serão utilizados 50 refletores em LED 300W Holofote IP 66 blindado e a prova de água.

Santa Cruz/RN – 18 de maio de 2021

Matheus Galvão Peixôto Guedes
Engenheiro Civil - CREA 2117133827



Anotação de Responsabilidade Técnica - ART
Lei nº 6.496, de 7 de dezembro de 1977

CREA-RN

ART Obra/Serviço
Nº RN20200376270

Conselho Regional de Engenharia e Agronomia do Rio Grande do Norte

INICIAL

1. Responsável Técnico

MATHEUS GALVÃO PEIXÔTO GUEDES

Título profissional: **ENGENHEIRO CIVIL**

RNP: **2117133827**

Registro: **2117133827RN**

2. Dados do Contrato

Contratante: **Prefeitura Municipal de Santa Cruz**

CPF/CNPJ: **08.358.889/0001-95**

RUA Rua Ferreira Chaves

Nº: **40**

Complemento:

Bairro: **Centro**

Cidade: **SANTA CRUZ**

UF: **RN**

CEP: **59200000**

Contrato: **Não especificado**

Celebrado em:

Valor: **R\$ 104.000,00**

Tipo de contratante: **Pessoa Jurídica de Direito Público**

Ação Institucional: **NÃO SE APLICA**

3. Dados da Obra/Serviço

AVENIDA Trairi

Nº: **s/n**

Complemento:

Bairro: **Conjunto Cônego Monte**

Cidade: **SANTA CRUZ**

UF: **RN**

CEP: **59200000**

Data de Início: **10/12/2020**

Previsão de término: **31/12/2020**

Coordenadas Geográficas: **0, 0**

Finalidade: **Outro**

Código: **Não Especificado**

Proprietário: **Prefeitura Municipal de Santa Cruz**

CPF/CNPJ: **08.358.889/0001-95**

4. Atividade Técnica

	Quantidade	Unidade
15 - Elaboração		
80 - Projeto > PLANEJAMENTO URBANO, METROPOLITANO E REGIONAL > EQUIPAMENTOS, ACESSÓRIOS E MOBILIÁRIOS URBANOS > DE IMPLANTAÇÃO DE ELEMENTO URBANÍSTICO > #10.10.2.1 - DE EQUIPAMENTO E ACESSÓRIO URBANO	27.000,00	m2
80 - Projeto > CONSTRUÇÃO CIVIL > EDIFICAÇÕES > DE ACESSIBILIDADE DE EDIFICAÇÃO > #1.1.3.4 - PARA FINS DIVERSOS	27.000,00	m2
35 - Elaboração de orçamento > PLANEJAMENTO URBANO, METROPOLITANO E REGIONAL > EQUIPAMENTOS, ACESSÓRIOS E MOBILIÁRIOS URBANOS > DE IMPLANTAÇÃO DE ELEMENTO URBANÍSTICO > #10.10.2.1 - DE EQUIPAMENTO E ACESSÓRIO URBANO	27.000,00	m2
38 - Especificação > PLANEJAMENTO URBANO, METROPOLITANO E REGIONAL > EQUIPAMENTOS, ACESSÓRIOS E MOBILIÁRIOS URBANOS > DE IMPLANTAÇÃO DE ELEMENTO URBANÍSTICO > #10.10.2.1 - DE EQUIPAMENTO E ACESSÓRIO URBANO	27.000,00	m2
19 - Fiscalização		
60 - Fiscalização de obra > PLANEJAMENTO URBANO, METROPOLITANO E REGIONAL > EQUIPAMENTOS, ACESSÓRIOS E MOBILIÁRIOS URBANOS > DE IMPLANTAÇÃO DE ELEMENTO URBANÍSTICO > #10.10.2.1 - DE EQUIPAMENTO E ACESSÓRIO URBANO	27.000,00	m2

Após a conclusão das atividades técnicas o profissional deve proceder a baixa desta ART

5. Observações

ART referente a Elaboração de Projeto, Orçamento, Especificação, Acessibilidade e Fiscalização da obra de Serviços Complementares da Reforma do Parque Ecológico da cidade de Santa Cruz/RN. Área correspondente a 27.000 m². Essa ART é vinculada com a de Cargo e Função RN20190259596

6. Declarações

- Cláusula Compromissória: Qualquer conflito ou litígio originado do presente contrato, bem como sua interpretação ou execução, será resolvido por arbitragem, de acordo com a Lei no. 9.307, de 23 de setembro de 1996, por meio do Centro de Mediação e Arbitragem - CMA vinculado ao Crea-RN, nos termos do respectivo regulamento de arbitragem que, expressamente, as partes declaram concordar

- Declaro que estou cumprindo as regras de acessibilidade previstas nas normas técnicas da ABNT, na legislação específica e no decreto n. 5296/2004.

7. Entidade de Classe

SEM INDICACAO DE ENTIDADE DE CLASSE

A autenticidade desta ART pode ser verificada em: <http://crea-rn.sitac.com.br/publico/>, com a chave: 9x3x9

Impresso em: 11/12/2020 às 15:49:21 por: , ip: 187.87.4.4

www.crea-rn.org.br

crearn@crea-rn.org.br

Tel: (84) 4006-7200

Fax: (84) 4006-7201





Anotação de Responsabilidade Técnica - ART
Lei nº 6.496, de 7 de dezembro de 1977

CREA-RN

ART Obra/Serviço
Nº RN20200376270

Conselho Regional de Engenharia e Agronomia do Rio Grande do Norte

INICIAL

8. Assinaturas

Declaro serem verdadeiras as informações acima

MATHEUS GALVÃO PEIXÔTO GUEDES - CPF: 096.675.024-14

_____, _____ de _____ de _____
 Local data

Prefeitura Municipal de Santa Cruz - CNPJ: 08.358.889/0001-95

9. Informações

* A ART é válida somente quando quitada, mediante apresentação do comprovante do pagamento ou conferência no site do Crea.

10. Valor

Valor da ART: **R\$ 233,94** Registrada em: **10/12/2020** Valor pago: **R\$ 233,94** Nosso Número: **8203212419**

A autenticidade desta ART pode ser verificada em: <http://crea-rn.sitac.com.br/publico/>, com a chave: 9x3x9
 Impresso em: 11/12/2020 às 15:49:21 por: , ip: 187.87.4.4



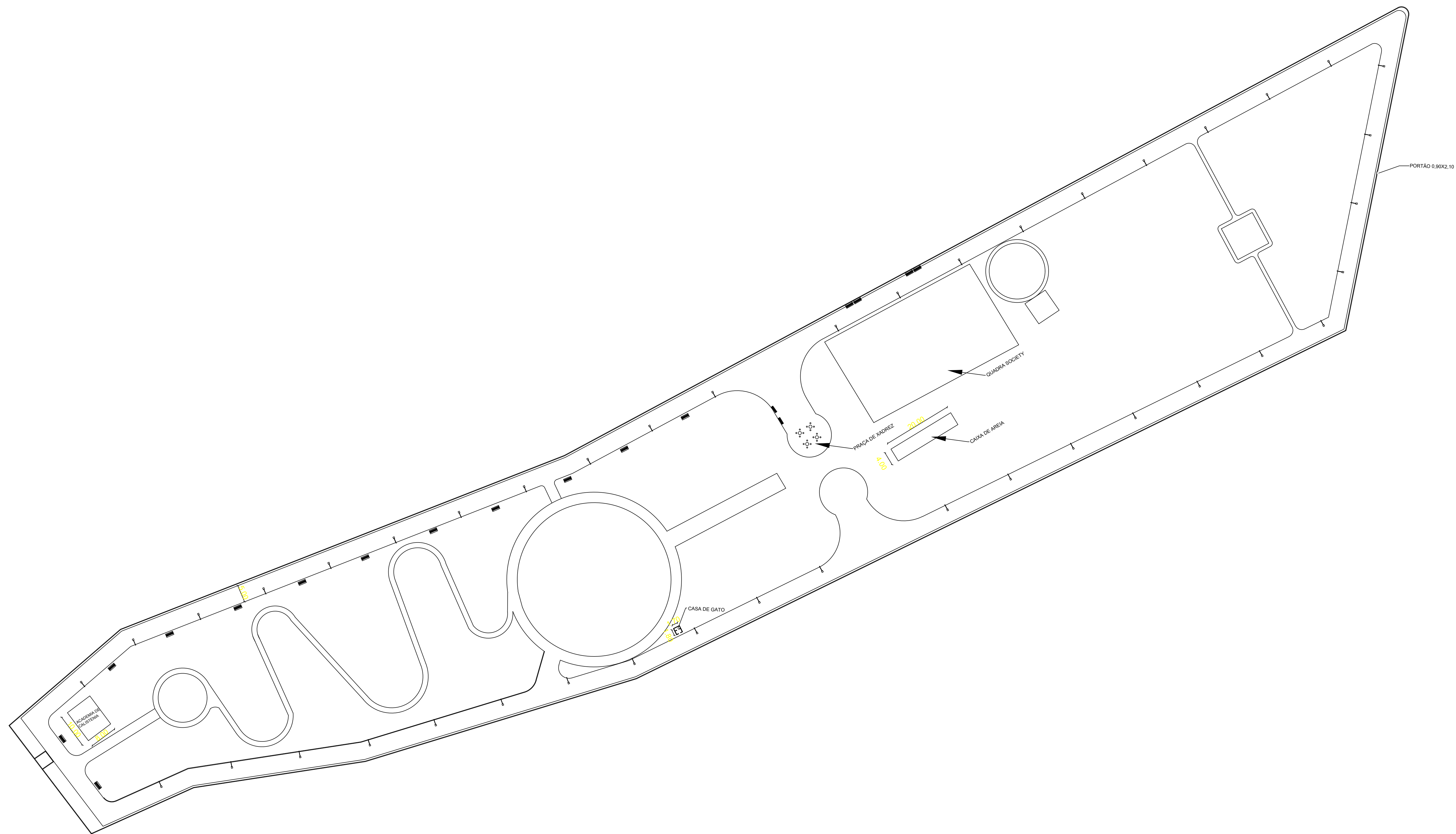

DIMENSÕES:

- ACADEMIA CALISTENIA: 10,00 X 8,00m.
- CASA DO GATO: 1,70 X 1,50m.
- CASA DE AREIA: 4,00 X 20,00m.
- PORTÃO DE FERRO: 0,90 X 2,10m.



ASSUNTO:	PLANTA BAIXA - PARQUE ECOLÓGICO
RESPONSÁVEL TÉCNICO:	DAYLAN NEYLON ARAÚJO DA COSTA Engenheiro Civil - CREA 2118744668
ENDEREÇO DA OBRA:	RUA DOM AVELINO DANTAS, SN, CONJUNTO CONÉGO MONTE - SANTA CRUZ/RN
ESCALA:	SEM ESCALA
DATA:	DEZEMBRO/2020

PRANCHAS:
01/02

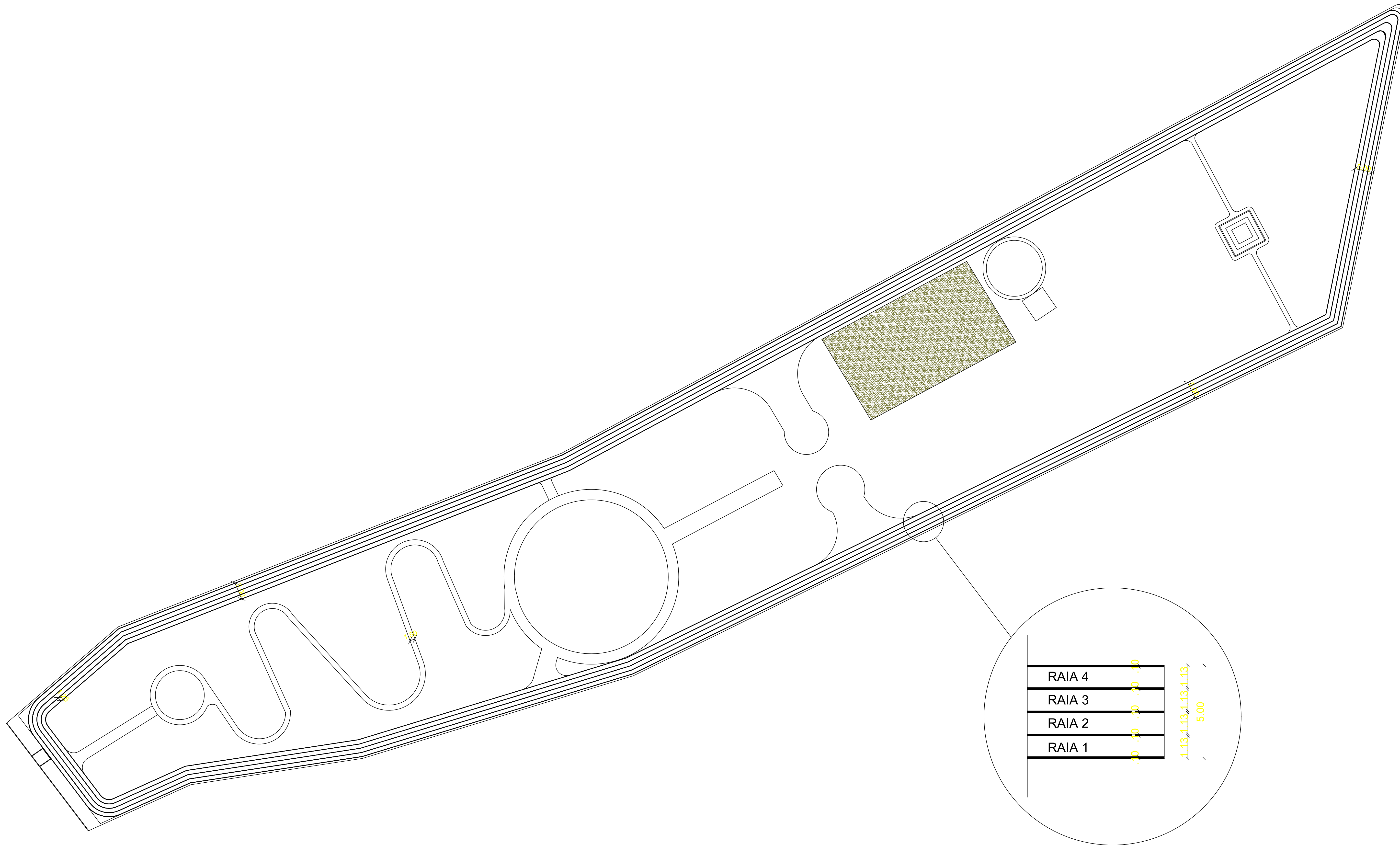

EXTENSÃO TOTAL DA PISTA : 855m.

5 FAIXAS CONTENDO 0,10cm DE ESPESSURA



ASSUNTO:	PINTURA PISTA DE CAMINHADA - PARQUE ECOLÓGICO
RESPONSÁVEL TÉCNICO:	
ENDEREÇO DA OBRA:	RUA DOM AVELINO DANTAS, SN, CONJUNTO CONEGO MONTE - SANTA CRUZ/RN
ESCALA:	SEM ESCALA
DATA:	SETEMBRO/2020

PRANCHAS:
01/01